

- DE Gebrauchsanleitung
- EN Instruction for use
- ES Manual de instrucciones de uso
- FR Instructions de utilisation
- IT Istruzioni per l'uso
- NL Gebruiksaanwijzing
- CS Návod k použití
- PL Instrukcja
- RU Инструкция по применению

KEUCO

KEUCO GmbH & Co. KG
Oesestraße 36
D-58675 Hemer
Telefon +49 2372 90 4-0
Telefax +49 2372 90 42 36
info@keuco.de
www.keuco.de

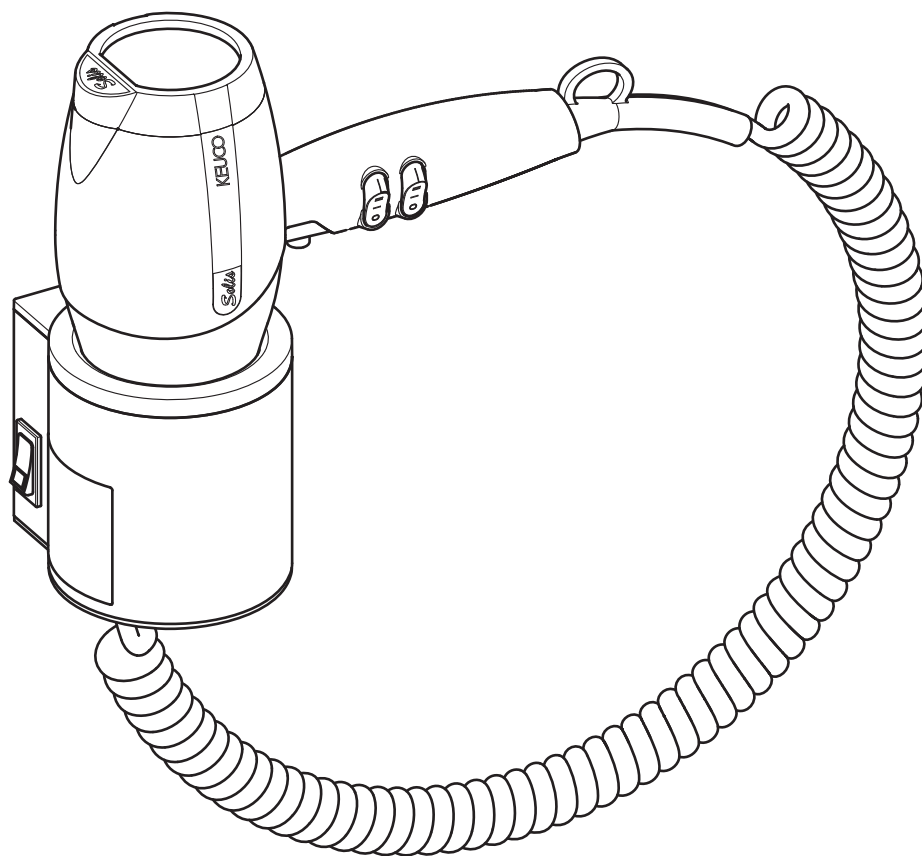

14995 010037
14995 070037
14995 170037

Haartrockner mit Wandhalterung
Hairdryer with Wall-Mount-Device
Secador de cabello con el soporte de pared
Seche-cheveux a support mural
Asciugacapelli da parete con supporto
Haardroger met ophangstelsysteem
Vysoušeč vlasů montáží na stěnu
Suszarka do montażu na ścianie
Фен с настенным креплением

308308_004
01.2018

DE Wichtige Informationen, bitte unbedingt lesen!

Symbolerklärung



Achtung! Wichtiger Hinweis zur Warnung vor Personen- oder Sachschäden



Hinweis, Tipp oder Verweis

Anwendungsbereich

Der KEUCO Haartrockner ist für den Einsatz im Privatbad, in öffentlichen Bereichen wie Hotels oder Bereichen mit vergleichbarer Nutzungsintensität konstruiert.



Sicherheitsinformationen

- Dieses Gerät kann von **Kindern** ab 8 Jahren sowie von Personen mit verringerten physischen, sensorischen oder mentalen Fähigkeiten oder Mangel an Erfahrung und Wissen benutzt werden, wenn sie beaufsichtigt oder bezüglich des sicheren Gebrauchs des Gerätes unterwiesen wurden und die daraus resultierenden Gefahren verstehen. **Kinder** dürfen nicht mit dem Gerät spielen. **Reinigung und Benutzerwartung** dürfen nicht von Kindern ohne Beaufsichtigung durchgeführt werden.
- Das Gerät und das Spannungsversorgungskabel regelmäßig auf Mängel überprüfen. Bei Beschädigung das Gerät nicht in Betrieb nehmen sondern vom Hersteller, dessen Kundendienst oder einer gleichermaßen qualifizierten Person ersetzen lassen.
- Der Haartrockner darf nicht nass werden (Spritzwasser usw.) oder mit nassen Händen benutzt werden.
- Das Luftaustrittsgitter wird funktionsbedingt während des Betriebes heiß.
- Das Stromkabel darf bei Betrieb des Haartrockners nicht mit der Luftaustrittsöffnung in Berührung kommen.
- Die Luftein- und Luftaustrittsöffnungen dürfen nicht abgedeckt werden. Wird der Luftdurchlass behindert, schaltet der eingebaute Überhitzungsschalter den Haartrockner automatisch ab und nach Abkühlung (einige Minuten) wieder ein.
- Haare dürfen nicht direkt in den Bereich der Ansaugöffnung kommen.
- Vor dem Reinigen zuerst den Schalter am Wandhalter auf **0** stellen (Kontroll-Leuchte aus). Haartrockner nicht in Wasser tauchen, nicht nass reinigen.
- Ein/Aus-Schalter des Haartrockners darf nicht festgesetzt werden!

Technische Daten

- Spannungsversorgung: 230/240 V AC / 50 Hz
- Max. Leistungsaufnahme: 2000 W
- Schutzart: Ip20

Konformitätserklärung



Dieses Produkt erfüllt die Anforderungen der geltenden EU-Richtlinien.

Die Konformitätserklärung für dieses Produkt kann unter der folgenden Adresse angefordert werden:

KEUCO GmbH & Co. KG Oesestraße 36
D-58675 Hemer

Elektroinstallation



Die Elektroinstallation muss von einem Elektro-Fachinstallateur gemäß IEC 60364-7-701 (ehemals VDE 0100 Teil 701) vorgenommen werden! Nationale sowie örtliche Vorschriften müssen berücksichtigt werden!



- Die Anleitungen sind nach der Montage und Funktionsprüfung dem Benutzer zu übergeben.
- Alle Maßangaben sind in Millimeter (mm).
- Technische Änderungen bleiben vorbehalten.

Installation, siehe Seite 11, Bild 1 - 6.



In Räumen mit Bade- oder Duscheinrichtungen darf das Gerät nur innerhalb des zulässigen Bereiches angebracht und betrieben werden.

Elektro- und Wasserinstallation in der Wand beachten!

Inbetriebnahme

- A** Netztrennschalter am Wandhalter betätigen (Kontroll-Leuchte ein)

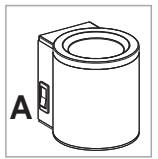

Bedienung

- B** Ein/Aus-Schalter Haartrockner
C Wippentaster

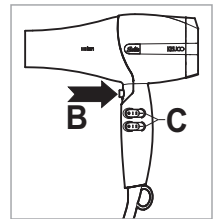

Funktion

Wippentaster

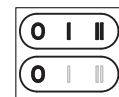

Aus

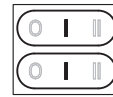

Heizung warm

Motor langsam

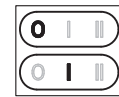

Heizung kalt

Motor langsam

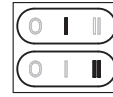

Heizung warm

Motor schnell

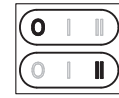

Heizung kalt

Motor schnell



Heizung max.

Motor schnell

Reinigung und Pflege

Das Gehäuse gegebenenfalls mit einem leicht angefeuchteten Tuch abwischen und trockenreiben. Das in der Lufteintrittsöffnung angebrachte Schutzgitter verhindert, dass Haare eingesaugt werden. Bei Verschmutzung Gitter reinigen, da sonst der Luftstrom behindert wird und der Überhitzungsschutz anspricht.



Hinweise zur Gewährleistung entnehmen Sie bitte dem beiliegendem Pflege- und Garantiepass.



Entsorgungshinweise

Geräte mit dieser Kennzeichnung dürfen **nicht** über den Hausmüll entsorgt werden, sondern **müssen** bei einer dafür vorgesehenen Sammelstelle abgegeben werden!

EN Important information, please read!

Key to symbols



Attention! Important notice to warn against personal injury or damage to property



Note, tip or reference

Area of use

The KEUCO hair dryer was designed for use in the private bathroom, in public facilities such as hotels, or in areas with a similar intensity of use.



Safety information

- This device can be used by **children** from 8 years old upwards and by persons with limited physical, sensory or mental capabilities or a lack of experience and knowledge if they are supervised or if they have been instructed on the safe use of the device and understand the dangers that stem from it. **Children** may not play with the device. The device may not be **cleaned or maintained** by children without supervision.
- Check the device and the power cable regularly for defects. If it is damaged, do not operate the device, but rather have the manufacturer, their customer service department or an equally qualified person replace it.
- The hair dryer must not get wet (splashed water, etc.) or be used with wet hands.
- Due to the way it operates, the air outlet grille can become hot during use.
- While operating the hair dryer the power cable must not come in contact with the air outlet.
- The air inlet and outlet openings must not be covered. The installed overheating switch will switch off the hair dryer automatically should the flow of air be impeded, and switch it on again (in a few minutes) after it cools down.
- Do not allow hair to come directly in the vicinity of the inlet opening.
- Set the switch on the wall holder to **0** before cleaning (indicator light off). Do not submerge the hair dryer in water, and do not wet-clean it.
- On-off switch on the hair dryer may not be fixed!

Technical Data

- Supply voltage: 230/240 V AC / 50 Hz
- Max. power consumption: 2000 W
- Protection category: Ip20

Declaration of conformity



This product satisfies the requirements of applicable EU directives.

The declaration of conformity for this product can be requested from the following address:

KEUCO GmbH & Co. KG Oesestraße 36
D-58675 Hemer

!Electrical installation



The electrical installation must be performed by a professional installer pursuant to IEC 60364-7-701 (formerly VDE 0100 Part 701)! National and local regulations must be taken into account!



- The instructions are to be handed over to the user after the completion of installation and a test of functionality.
- All measurements are given in millimetres (mm).
- Subject to technical changes.

Installation, see page 11, pictures 1 - 6.



In rooms with bath or shower facilities the device may only be installed and operated within the permissible area.

Exercise caution regarding any in-wall electrical and water installations.

Preparation for operation

- A** Switch on the on-off switch on the wall holder (indicator light on)

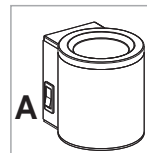

Operation

- B** On-off switch on the hair dryer
C Rocker switch

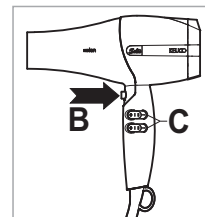

Function

Rocker switch

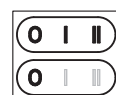

Off



Heating warm

Engine slow

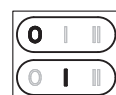

Heating cold

Engine slow

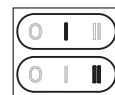

Heating warm

Engine fast

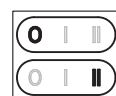

Heating cold

Engine fast



Heating max.

Engine fast

Cleaning and Care

When necessary, wash off the housing with a slightly damp cloth and then rub dry. The protective grille attached at the air inlet prevents hair from being sucked in. Clean the grille if it becomes clogged, otherwise the flow of air will be prevented and the overheating protection system will be activated.



For warranty information please refer to the attached warranty and care instructions.



Disposal information

Devices with this mark may **not** be disposed of in regular household waste, but rather **must** be brought to a collection point intended for this purpose!

ES ¡Información importante de lectura obligatoria!

Explicación de símbolos



¡Atención! Indicación importante de advertencia sobre daños personales o materiales



Indicación, consejo o referencia

Ámbito de aplicación

El secador de cabello KEUCO está diseñado para su aplicación en el ámbito del baño privado, en áreas públicas tales como hoteles o áreas con una intensidad de uso comparable.



Seguridad

- Este aparato puede ser utilizado por **niños** mayores de 8 años, así como por personas con capacidades físicas, sensoriales o mentales reducidas o falta de experiencia y conocimiento, cuando estén siendo supervisadas o si han sido instruidas en lo referente a un uso seguro del aparato y entienden los peligros que pueden resultar de del mismo. Los **niños** no deben jugar con el aparato. La **limpieza y el mantenimiento de usuario** no deben ser llevados a cabo por niños sin supervisión.
- Comprobar regularmente el aparato y el cable de alimentación en cuanto a defectos. En caso de deterioro del aparato, no lo ponga en servicio, haga que el fabricante, su servicio técnico o una persona cualificada del mismo modo lo sustituyan.
- El secador de cabello no debe mojarse (salpicadura de agua, etc.) ni tampoco debe utilizarse con las manos mojadas.
- La rejilla de salida de aire se calienta durante el funcionamiento condicionada por el mismo.
- Durante el uso del secador de cabello, el cable de corriente del secador de cabello no debe entrar en contacto con el orificio de salida de aire.
- No se deben tapar los orificios de entrada y de salida de aire. Si se impide el paso de aire, el interruptor de sobrecalentamiento incorporado desconecta automáticamente el secador de cabello y lo conecta de nuevo una vez refrigerado (algunos minutos).
- El cabello no debe estar directamente en la zona del orificio de aspiración.
- Antes de la limpieza, en primer lugar se debe colocar el interruptor del soporte de pared en **0** (testigo de control apagado). No sumergir el secador de cabello en el agua, no limpiarlo en mojado.
- ¡El interruptor de encendido / apagado del secador de pelo no puede ser reparado ser!

Datos técnicos

- Alimentación de tensión 230/240 V CA / 50 Hz
- Potencia absorbida máx.: 2000 W
- Tipo de protección: Ip20

Declaración de conformidad



Este producto cumple los requisitos de las Directivas UE vigentes.

La declaración de conformidad para este producto se puede solicitar en la siguiente dirección:

KEUCO GmbH & Co. KG Oesestraße 36

Instalación eléctrica



¡La instalación eléctrica debe ser llevada a cabo por un instalador técnico electricista conforme a IEC 60364-7-701 (antiguamente VDE 0100 Parte 701)! ¡Se tienen que considerar las normas nacionales y locales!



- Las instrucciones deben entregarse al usuario después del montaje y de la comprobación del funcionamiento
- Todas las medidas están en milímetros (mm).
- Quedan reservadas las modificaciones técnicas.

Instalación, véase página 11, imagen 1 - 6.



En espacios con dispositivos de bañera o de ducha, el aparato debe colocarse y utilizarse exclusivamente dentro del área permitida.

¡Observar la instalación eléctrica y de agua en la pared!

Puesta en servicio

- A** Accionar el interruptor seccionador de red en el soporte de pared (luz de control encendida)

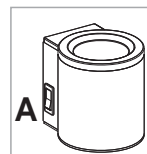

Manejo

- B** Interruptor de conexión/desconexión del secador de cabello
C Interruptor basculante

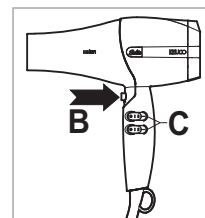

Función

Interruptor basculante

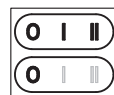

Apagado



Calefacción caliente

Motor despacio

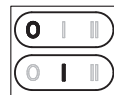

Calefacción frío

Motor despacio

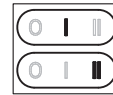

Calefacción caliente

Motor rápidamente

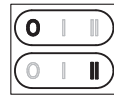

Calefacción frío

Motor rápidamente



Calefacción máx.

Motor rápidamente

Cuidado y limpieza

En caso necesario limpiar la carcasa con un paño ligeramente humedecido y secarla posteriormente. La rejilla de protección colocada en el orificio de entrada de aire impide que el cabello sea aspirado. En caso de ensuciamiento, limpiar la rejilla, ya que de lo contrario se impide la corriente de aire y se acciona la protección de sobrecalentamiento.



En el pasaporte de cuidado y garantía adjunto encontrará indicaciones sobre la garantía.



Indicaciones de eliminación

¡Los aparatos con esta identificación **no** deben eliminarse junto con la basura doméstica, sino que **tienen que** entregarse en un punto de recogida previsto para tal efecto!

FR Informations importantes, à lire impérativement!

Explication des symboles



!Attention ! Note importante concernant la prévention des dommages corporels ou matériels



Remarque, conseil ou avertissement

Domaine d'utilisation

Le sèche-cheveux KEUCO est conçu pour être utilisé en privé, dans des espaces publics tels que les hôtels ou les lieux ayant une fréquence d'utilisation similaire.



Informations sur la sécurité

- Les **enfants** à partir de 8 ans et les personnes ayant des déficiences physiques, sensorielles ou mentales ou un manque d'expérience et de connaissances peuvent utiliser cet appareil, si elles sont surveillées ou si elles ont été instruites quant à l'utilisation sécuritaire de l'appareil et comprennent les risques qui en découlent. **Les enfants ne peuvent pas jouer avec l'appareil. Le nettoyage et l'entretien usuel ne doivent pas être réalisés par des enfants sans surveillance.**
- Contrôler régulièrement les défauts sur l'appareil et le cordon d'alimentation. En cas de dommages, ne pas mettre l'appareil en marche puis faire remplacer par le fabricant, son service client ou une personne qualifiée équivalente.
- Il ne faut pas mouiller le sèche-cheveux (éclaboussures, etc.) ni l'utiliser avec des mains mouillées.
- De par sa fonction, la grille d'évacuation de l'air chauffe lors du fonctionnement.
- Le cordon électrique ne devra pas entrer en contact avec l'orifice d'évacuation de l'air lorsque le sèche-cheveux est en marche.
- Ne pas couvrir les orifices permettant à l'air d'entrer et de sortir. Si les orifices de sortie étaient occlus par inadvertance, le commutateur intégré de protection contre la surchauffe se déclenchera automatiquement, éteignant le sèche-cheveux puis le rallumant après refroidissement (quelques minutes).
- Les cheveux ne doivent pas se trouver directement près de l'orifice d'aspiration.
- Avant le nettoyage, d'abord mettre le commutateur du support mural sur **0** (voyant lumineux éteint). Ne pas plonger le sèche-cheveux dans l'eau ni le nettoyer à grande eau.
- Le commutateur marche/arrêt ne peut pas être réparé être!

Données techniques

- Tension d'alimentation : 230/240 V AC / 50 Hz
- Puissance consommée max. : 2 000 W
- Protection : Ip20

Déclaration de conformité



Ce produit répond aux exigences des directives européennes en vigueur.

La déclaration de conformité concernant ce produit peut être obtenue à l'adresse suivante :

KEUCO GmbH & Co. KG Oesestraße 36

Installation électrique



!L'installation électrique doit être effectuée par un technicien qualifié en électricité conformément à l'IEC 60364-7-701 (anciennement VDE 0100, partie 701) ! Il faut prendre en considération les réglementations nationales et locales !



- Transmettre les instructions à l'utilisateur après le montage et les tests fonctionnels.
- Toutes les mesures sont en millimètres (mm).
- Sous réserve de modifications techniques.

Installation, voir page 11, figure 1 - 6.



Dans les pièces équipées d'une baignoire ou d'une douche, l'appareil ne doit être installé et fonctionner que dans la zone autorisée.

Tenir compte des installations électriques et la plomberie dans le mur !

Mise en service

- A** Actionner le disjoncteur sur le support mural (voyant lumineux allumé)

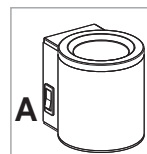

Maniement

- B** Commutateur Marche/Arrêt sèche-cheveux
C Interrupteur à bascule

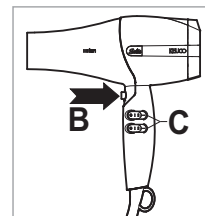

Maniement

Interrupteur à bascule

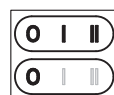

Arrêt

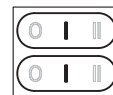

Chauffage chaud

Moteur lentement

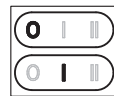

Chauffage froid

Moteur lentement

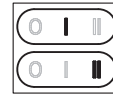

Chauffage chaud

Moteur rapidement



Chauffage froid

Moteur rapidement

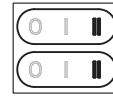

Chauffage max.

Moteur rapidement

Nettoyage et entretien

Le cas échéant, nettoyer le boîtier avec un chiffon légèrement humide et l'essuyer. La grille de protection montée dans l'orifice d'entrée de l'air empêche que les cheveux soient aspirés. Nettoyer la grille si elle est encrassée, sinon le flux d'air est restreint et la protection contre la surchauffe agit.



Pour avoir des informations sur la garantie, veuillez consulter le passeport d'entretien et de garantie ci-joint.



Consignes d'élimination

Les appareils portant ce marquage ne peuvent pas être jetés avec les ordures ménagères, mais doivent être déposés à un point de collecte prévu

IT Informazioni importanti! Assicurarsi di leggerle!

Spiegazione dei simboli



!Attenzione! Avvertenza importante per danni a cose o persone



Avvertenza, consiglio o rimando

Campo di applicazione

L'asciugacapelli KEUCO è ideato per l'utilizzo in bagni privati o in ambienti pubblici come hotel o aree ad analoga intensità d'uso.



Avvertenze sulla sicurezza

- L'apparecchio può essere utilizzato da bambini di età non inferiore a 8 anni e da persone con ridotte capacità fisiche, sensoriali o mentali, o prive di esperienza o della necessaria conoscenza, purché sotto sorveglianza oppure dopo che le stesse abbiano ricevuto istruzioni relative all'uso sicuro e alla comprensione dei pericoli a esso inerenti. **I bambini non devono giocare con l'apparecchio. La pulizia e la manutenzione non deve essere effettuata da bambini senza sorveglianza.**
- Verificare con regolarità la presenza di difetti sull'apparecchio e sul cavo di alimentazione. In caso di danni, non mettere in funzione l'apparecchio bensì farlo sostituire dal costruttore, dall'assistenza clienti o da persone di pari qualifica.
- Non bagnare l'asciugacapelli (schizzi d'acqua, ecc..) né usarlo con mani umide.
- La griglia di fuoriuscita dell'aria si riscalda per motivi legati al funzionamento.
- Con l'asciugacapelli in funzione, il cavo di alimentazione non deve entrare in contatto con la griglia di fuoriuscita dell'aria.
- I fori di entrata e di uscita dell'aria non devono essere coperti. Se viene impedito il passaggio dell'aria, l'interruttore di surriscaldamento integrato spegne automaticamente l'asciugacapelli e, una volta raffreddato (dopo alcuni minuti), lo riaccende.
- I capelli non devono penetrare nell'area dell'apertura di aspirazione.
- Prima della pulizia, mettere l'interruttore sul supporto a parete sullo **0** (spia di controllo off). Non immergere l'asciugacapelli in acqua, pulirlo a secco.
- Interruttore di accensione/spegnimento dell'asciugacapelli potrebbe non essere riparato essere!

Dati tecnici

- Tensione di alimentazione: 230/240 Vca/50 Hz
- Potenza assorbita max.: 2000 W
- Grado di protezione: Ip20

Dichiarazione di conformità



Il prodotto soddisfa i requisiti delle direttive UE in vigore.

La dichiarazione di conformità per questo prodotto può essere richiesta al seguente indirizzo:

KEUCO GmbH & Co. KG Oesestraße 36
D-58675 Hemer

Impianto elettrico



**!L'impianto elettrico può essere installato solo da un tecnico specializzato conformemente a IEC 60364-7-701 (ex VDE 0100 parte 701)!
Vanno osservate le norme nazionali e locali!**



- I manuali devono essere consegnati all'utilizzatore dopo il montaggio e il controllo del funzionamento.
- Tutte le misure sono espresse in millimetri (mm).
- Con riserva di modifiche tecniche.

Installazione, vedi pagina 11, fig. 1 - 6.



Negli ambienti dotati di arredo bagno o doccia l'apparecchio può essere applicato e messo in funzione solo all'interno dell'area consentita.

Prestare attenzione all'impianto elettrico e idrico a parete!

Messa in funzione

- A** Azionare il sezionatore di rete sul supporto a parete (spia di controllo on)

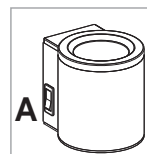

Uso

- B** Interruttore di accensione/
spegnimento dell'asciugacapelli
- C** Interruttore

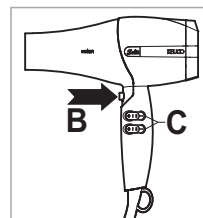

Funzionamento Interruttore

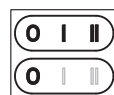

Spegnimento



Riscaldamento a caldo

Motore lentamente

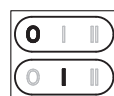

Riscaldamento a freddo

Motore lentamente

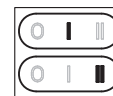

Riscaldamento a caldo

Motore rapidamente

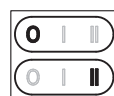

Riscaldamento a freddo

Motore rapidamente

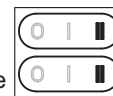

Riscaldamento max.

Motore rapidamente

Pulizia e manutenzione

Pulire ed eventualmente sfregare a secco l'apparecchio con un panno leggermente inumidito. La griglia di protezione applicata nell'apertura di ingresso dell'aria impedisce che al suo interno penetrino i capelli. In presenza di sporco pulire la griglia, perché altrimenti il flusso d'aria viene bloccato e la protezione contro il surriscaldamento si attiva.



Informazioni relative alla garanzia possono essere desunte dal foglietto allegato.



Note sullo smaltimento

Gli apparecchi così contrassegnati **non** possono essere gettati nei normali rifiuti domestici, bensì **devono** essere conferiti a un apposito centro di raccolta!

NL Belangrijke informatie, zorgvuldig doorlezen!

Toelichting bij de symbolen



!Let op! Belangrijke aanwijzing als waarschuwing voor letsel en materiële schade



Opmerking, tip of verwijzing

Toepassingsgebied

De KEUCO haardroger is ontworpen om in een privé-badkamer, in openbare faciliteiten zoals hotels of in ruimtes met een vergelijkbare gebruiksintensiteit te gebruiken.



Veiligheidsinformatie

- Dit apparaat kan worden gebruikt door **kinderen** vanaf 8 jaar en door personen met verminderde fysieke, zintuiglijke of mentale capaciteiten of die een gebrek aan ervaring en kennis hebben indien ze onder toezicht staan of met betrekking tot een veilig gebruik van het apparaat werden geïnstrueerd en de daaruit voortvloeiende gevaren begrijpen. **Kinderen** mogen niet met het apparaat spelen. **Reiniging en gebruikersonderhoud** mogen niet door kinderen zonder toezicht worden uitgevoerd.
- Het apparaat en het netsnoer regelmatig op gebreken controleren. Bij beschadiging het apparaat niet in gebruik nemen, maar door de fabrikant, diens klantenservice of een al even gekwalificeerd persoon laten vervangen.
- De haardroger mag niet nat worden (spatwater, enz.) of met natte handen worden gebruikt.
- De luchtuitlaatrooster wordt omwille van en door de werking heet.
- Het netsnoer mag tijdens de werking van de haardroger niet met de luchtuitlaatopening in aanraking komen.
- De in- en uitlaatopeningen voor lucht mogen niet worden afgedekt. Wordt de luchtdoorlaat belemmerd, dan schakelt de ingebouwde oververhittingsschakelaar de haardroger automatisch uit en na afkoeling (enkele minuten) weer in.
- Haar mag niet direct in het bereik van de aanzuigopening komen.
- Vóór de reiniging eerst de schakelaar aan het ophangstelsel op **0** zetten (controlelampje "Uit"). Haardroger niet in water dompelen, niet nat reinigen.
- Schakelaar "Aan/uit" haardroger mag niet worden vastgesteld zijn!

Technische gegevens

- Spanningsvoorziening: 230/240 V AC / 50 Hz
- Max. opgenomen vermogen: 2000 W
- Beschermingsgraad: Ip20

Conformiteitsverklaring



Dit product voldoet aan de door de geldende EU-richtlijnen gestelde eisen. De conformiteitsverklaring voor dit product kan op het volgende adres worden opgevraagd:

KEUCO GmbH & Co. KG Oesestraße 36
D-58675 Hemer

Elektrische installatie



De elektrische installatie moet door een geschoold! elektro-instalateur conform IEC 60364-7-701 (voorheen VDE 0100 deel 701) worden uitgevoerd! Er moet zowel met nationale als lokale voorschriften rekening worden gehouden!



- De handleidingen dienen na de montage en functionele controle aan de gebruiker te worden overhandigd.
- Alle maataanduidingen zijn in millimeter (mm).
- Technische wijzigingen blijven voorbehouden.

Installatie, zie pagina 11, afbeelding 1 - 6.



In ruimtes met badkamer- of douchefaciliteiten mag het apparaat uitsluitend binnen de toelaatbare zones worden aangebracht en gebruikt.

Elektrische en waterinstallatie in de wand in acht nemen!

Ingebruikname

- A** Schakelaar aan het ophangstelsel ter verbreking van het stroomnet indrukken (controlelampje "Aan")

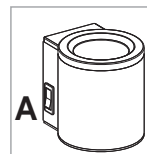

Bediening

- B** Schakelaar "Aan/uit" haardroger
C Tuimelschakelaar

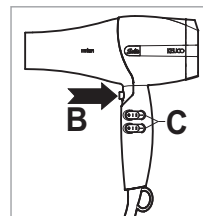

Functie

Tuimelschakelaar

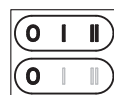

Uit



Verwarming warm



Motor langzaam

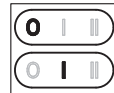

Verwarming koude

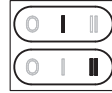

Verwarming warm



Motor langzaam



Motor snel



Verwarming koude

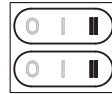

Verwarming max.



Motor snel



Motor snel

Reiniging en onderhoud

De behuizing eventueel met een lichtjes bevochtigde doek schoonvegen en droogwrijven. De in de luchtinlaatopening aangebrachte beschermrooster verhindert dat er haar wordt ingezogen. Bij vervuiling rooster reinigen, omdat anders de luchtstroom wordt gehinderd en de overhittingsbeveiliging in werking treedt.



Voor opmerkingen over de garantie verwijzen wij naar de bijgevoegde onderhouds- en garantiepas.



Afvoerinstructies

Apparaten met deze markering mogen **niet** samen met het huisvuil worden afgevoerd, maar **moeten** op een daarvoor bestemd inzamelpunt worden afgegeven!

CZ Důležité informace, přečtěte si prosím pozorně!

Vysvětlení symbolů



!Pozor! Důležitý pokyn jako varování přes škodami na zdraví nebo majetku



Pokyn, doporučení nebo odkaz

Oblast aplikace

Vysoušeč vlasů KEUCO je konstruován pro použití v soukromé koupelně, ve veřejných prostorech jako jsou hotely nebo v oblastech se srovnatelnou intenzitou použití.



Bezpečnostní informace

- Tento přístroj smí používat **děti** starší 8 let jakož i osoby se sníženými fyzickými, sensorickými nebo mentálními schopnostmi nebo nedostatkem zkušeností a vědomostí, pokud jsou pod dohledem nebo byly poučeny ohledně bezpečného používání spotřebiče a rozumí z něj vyplývajícím rizikům. **Děti** si se spotřebičem nesmějí hrát. **Čištění a uživatelskou údržbu** nesmějí děti provádět bez dohledu.
- Pravidelně kontrolovat spotřebič a přívodní kabel na závady. Při poškození se spotřebič nesmí používat a musí být vyměněn výrobcem, jeho zákaznickou službou nebo rovnocenně kvalifikovaným personálem.
- Vysoušeč vlasů se nesmí namočit (cákající voda atd.) nebo používat s mokřkýma rukama.
- Mřížka na výpusti se v důsledku používání zahřívá.
- Napájecí kabel se při používání nesmí dotýkat výpusti vzduchu.
- Vstupy a výstupy vzduchu se nesmějí zakrývat. Je-li propust vzduchu omezen, tak automatický spínač automaticky vypne vysoušeč a po ochlazení jej znovu zapne.
- Vlasy se nesmějí dostat přímo do nasávání vzduchu.
- Před čištěním nejprve nastavit přepínač na **0** (kontrolka zhasne). Nepokládejte vysoušeč do vody, nečistit za mokra.
- Přepínač zap./vyp. Vysoušeč vlasů nesmí být fixován být!

Technická data

- Napájení 230/240 V AC / 50 Hz
- Max. příkon: 2000 W
- typ ochrany Ip20

Prohlášení o shodě



Tento výrobek splňuje požadavky platných směrnic EU.

Prohlášení o shodě pro tento produkt je možno vyžádat na následující adrese:

KEUCO GmbH & Co. KG Oesestraße 36
D-58675 Hemer

Elektroinstalace



!Elektroinstalaci musí provést odborný elektrikář dle IEC 60364-7-701 (dříve VDE 0100 části 701)! Je třeba dbát národních a místních předpisů!



- návody musejí být po montáži a funkční kontrole předány uživateli.
- Všechny míry jsou uvedeny v milimetrech (mm).
- Technické změny vyhrazeny.

Instalace, viz strana 11, obr. 1 - 6.



V prostorách s koupelovými nebo sprchovými instalacemi smí být přístroj připevněn a provozován pouze v přípustné oblasti.

Dbejte elektroinstalace a rozvody vody ve stěně!

Uvedení do provozu

- A** Stisknout spínač na nástěnce (rozsvítí se kontrolní dioda)

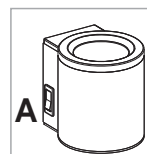

Operace

- B** Přepínač zap./vyp. Vysoušeč vlasů
C Kolébkový přepínač

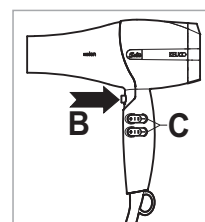

Funkce

Kolébkový přepínač

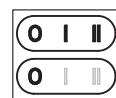

Vyp



Ohřev teplé

Motor pomalu

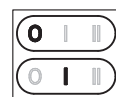

Ohřev nachlazení



Ohřev teplé

Motor rychle



Ohřev nachlazení



Ohřev max.

Motor rychle

Motor rychle

Čištění a ošetřování

Plášť případně otřít mírně vlhkým hadříkem a utřít do sucha. Ochranná mříž na výpusti vzduchu zabraňuje tomu, aby se nasávaly vlasy. Znečištěné mřížky vyčistěte, protože jinak dojde k omezení proudění vzduchu a aktivuje se ochrana před přehřátím.



Záruční informace naleznete v příloženém údržbovém a záručním listu.



Upozornění ohledně likvidace

Přístroje s tímto značením se **nesmějí** likvidovat společně se směsným odpadem, ale **musejí** být odevzdány na příslušné sběrné místo!

PL Ważne informacje, proszę przeczytać uważnie!

Objaśnienie symboli



!Uwaga! Ważna informacja w celu ostrzeżenia przed urazami osób i uszkodzeniami



Informacja, dobra rada lub odsyłacz

Zakres stosowania

Suszarka do włosów KEUCO została skonstruowana do użytku w łazience prywatnej, w obszarze publicznym, takim jak hotel lub obszarze o porównywalnej intensywności użytkowania.



Informacje dotyczące bezpieczeństwa

- To urządzenie mogą użytkować **dzieci** w wieku ponad 8 lat oraz osoby o obniżonych zdolnościach fizycznych, sensorycznych lub intelektualnych względnie wykazujące brak doświadczenia i wiedzy, jeżeli są nadzorowane i zostały przeszkolone w zakresie bezpiecznego użytkowania urządzenia i rozumieją zagrożenia, wynikające z jego użycia. **Dzieci** nie powinny bawić się urządzeniem. Dzieci nie powinny wykonywać czynności związanych z **czyszczeniem i konserwacją** urządzenia bez nadzoru osób dorosłych.
- Urządzenie i kabel zasilający należy regularnie kontrolować w celu wykluczenia wad i uszkodzeń. W przypadku uszkodzenia nie należy użytkować urządzenia, lecz zlecić wymianę u producenta, w dziale obsługi klienta lub przez wykwalifikowaną osobę.
- Suszarka nie może być mokra (zachłapanie wodą itp.), nie należy brać jej do mokrych rąk.
- Krata wylotu powietrza nagrzewa się podczas pracy suszarki, stan ten jest uwarunkowany jej działaniem.
- Podczas pracy suszarki kabel zasilający nie może zetknąć się z wylotem powietrza.
- Nie należy zasłaniać otworu wlotowego ani otworu wylotowego suszarki. W przypadku zakłócenia przepływu powietrza wbudowany wyłącznik termiczny spowoduje automatyczne wyłączenie suszarki i jej ponowne włączenie po ochłodzeniu (kilka minut).
- W obszarze otworu wlotowego, przez który następuje zasysanie powietrza, nie należy umieszczać włosów.
- Przed czyszczeniem należy najpierw ustawić wyłącznik na uchwycie ściennym na **0** (lampa kontrolna gaśnie). Suszarki nie należy zanurzać w wodzie ani czyścić na mokro.
- Włącznik / wyłącznik suszarki do włosów może nie zostać naprawiony być!

Dane techniczne

- Zasilanie napięciem: 230/240 V AC / 50 Hz
- Maks. pobór mocy: 2000 W
- Stopień ochrony: Ip20

Deklaracja zgodności



Ten produkt spełnia wymogi obowiązujących dyrektyw UE.

Możliwe jest zażądanie deklaracji zgodności tego produktu pod poniższym adresem:

KEUCO GmbH & Co. KG Oesestraße 36
D-58675 Hemer

Instalacja elektryczna



!Instalację elektryczną winien wykonać fachowiec elektryk zgodnie z IEC 60364-7-701 (dawniej VDE 0100 część 701)! Należy stosować się do przepisów prawa, obowiązujących w całym kraju oraz w miejscu montażu urządzenia.



- Po montażu i kontroli funkcjonowania należy instrukcje przekazać użytkownikowi.
- Wszelkie wymiary podano w milimetrach (mm).
- Zastrzegamy sobie prawo do zmian technicznych.

Instalacja, patrz strona 11, rys. 1 - 6.



W pomieszczeniach z osprzętem kąpielowym lub prysznicowym montaż i użytkowanie urządzenia możliwe jest wyłącznie w dozwolonym obszarze.

Należy unikać kolizji z instalacją elektryczną i wodną, zabudowaną w ścianie!

Uruchomienie

- A** Włączyć wyłącznik sieciowy na uchwycie ściennym (lampa kontrolna zapala się)

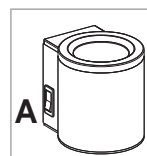

Obsługa

- B** Włącznik/wyłącznik suszarki
C Przełącznik kołyskowy

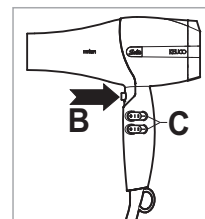

Funkcja

Przełącznik kołyskowy

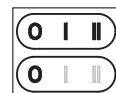

Poza

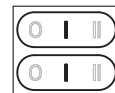

Ogrzewanie warm



Silnik powoli

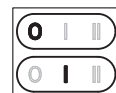

Ogrzewanie zimno

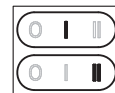

Ogrzewanie warm



Silnik powoli



Silnik szybko



Ogrzewanie zimno



Ogrzewanie max.

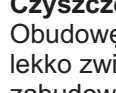

Silnik szybko

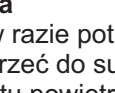

Silnik szybko

Czyszczenie i konserwacja

Obudowę suszarki należy w razie potrzeby wytrzeć lekko zwilżoną ścierką i wytrzeć do sucha. Krata, zabudowana w otworze wlotu powietrza zapobiega przedostaniu się włosów do wnętrza urządzenia. W przypadku zanieczyszczenia należy oczyścić kratę, w przeciwnym razie strumień powietrza napotka na przeszkodę i nastąpi wyzwolenie zabezpieczenia termicznego.



Informacje dotyczące gwarancji dostępne są w dołączonej karcie pielęgnacyjno-gwarancyjnej.



Informacje dotyczące utylizacji

Urządzenia, oznaczone tym znakiem **nie** powinny być usuwane wraz z odpadem domowym, lecz **należy** je przekazać do punktu zbioru odpadów, przewidzianego do takich celów!

Условные обозначения



!Внимание! Важное указание для предотвращения физического и материального ущерба!



Указание, совет или ссылка

Сфера применения

Фен KEUCO предназначен для эксплуатации в быту, в общественных заведениях, например гостиницах, или в помещениях с сопоставимой интенсивностью эксплуатации.



Информация о безопасности

- Данное устройство разрешается использовать **детям** старше 8 лет, а также лицам с ограниченными физическими, сенсорными и умственными возможностями или с недостаточными опытом и знаниями при условии, что эти лица находятся под присмотром или были проинструктированы относительно безопасного пользования устройством и понимают связанные с ним опасности. Не разрешайте **детям** играть с устройством. Детям не разрешается выполнять **очистку и пользовательское обслуживание** устройства без присмотра взрослых.
- Регулярно проверяйте устройство и кабель питания на наличие дефектов. При наличии повреждений не включайте устройство, а поручите его замену изготовителю, его сервисной службе или другому квалифицированному лицу.
- Не допускайте намокания фена (от водяных брызг и т. п.) и не беритесь за него мокрыми руками.
- Решетка выпускного отверстия для воздуха при работе устройства нагревается.
- При работе фена не допускайте контакта кабеля питания с выпускным отверстием для воздуха.
- Прикрывать впускное и выпускное отверстия для воздуха запрещено. Если ток воздуха затруднен, встроенное реле перегрева автоматически выключает фен и снова включает после остывания (через несколько минут).
- Не допускайте попадания волос в зону всасывающего отверстия.
- Перед чисткой сначала установите выключатель на настенном креплении на **0** (контрольная лампа выключится). Не погружайте фен в воду, чистите только сухим способом.
- Выключатель вкл / выкл фена не может быть зафиксирован быть!

Технические характеристики

- Электропитание: 230/240 В перем. тока / 50 Гц
- Макс. потребление мощности: 2000 Вт
- Тип защиты: Ip20

Декларация о соответствии нормам ЕС

 Данное изделие выполняет требования действующих в ЕС директив.

Декларацию о соответствии данного изделия нормам ЕС можно запросить по следующему адресу:

KEUCO GmbH & Co. KG Oesestraße 36
D-58675 Hemer

Электроустановка



!Электромонтаж должен выполняться специалистом-электротехником согласно стандарту МЭК 60364-7-701 (ранее VDE 0100, часть 701)! Соблюдайте национальные и местные нормы и правила!



- После монтажа и проверки работоспособности инструкции следует передать пользователю.
- Все размеры указаны в миллиметрах (мм).
- Производитель оставляет за собой право на внесение технических изменений.

Установка, см. страницу 11, рис. 1—6.



В помещениях с ванной и душем устройство можно размещать и эксплуатировать только в разрешенной зоне.

Соблюдайте правила электромонтажа и трубной разводки в стене!

Включение

- A** Нажмите сетевой размыкатель на настенном креплении (включится контрольная лампа)

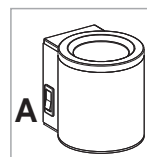

Управление

- B** Выключатель вкл / выкл фена
C Тумблер

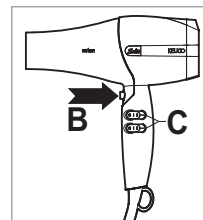

Принцип работы

Тумблер

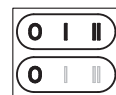

от



Отопление горячей
двигатель медленно

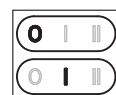

Отопление простуда
двигатель медленно



Отопление горячей

двигатель быстро

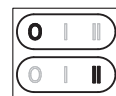

Отопление простуда
двигатель быстро



Отопление макс.
двигатель быстро

Чистка и уход

При необходимости протрите корпус слегка влажной тканью и вытрите насухо. Решетка, установленная во впускное отверстие для воздуха, препятствует засасыванию волос. В случае загрязнения очистите решетку, иначе ток воздуха будет затруднен и будет срабатывать реле перегрева.



Указания на гарантию см. в прилагаемом паспорте по уходу и гарантийному обслуживанию.



Указания по утилизации

Устройства с такой маркировкой **запрещено** утилизировать как бытовой мусор, их **необходимо** сдавать в специальный пункт приема!

