

**Prestabo-Übergangsstück
mit SC-Contur**

- Pressanschluss, Rp-Gewinde

Ausstattung

Dichtelement EPDM, Mehrkant

Modell 1112

Artikel 642 150

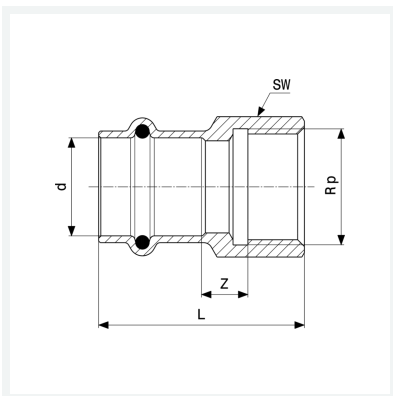

Eigenschaften

VdS-Zulassung	VdS	✓
Rohraußendurchmesser	d	22
Innengewinde zylindrisch	Rp	½
Z-Maß	Z	6 mm
Länge	L	41 mm
Schlüsselweite	SW	27 mm
Gewicht	67 g	
Volumen	124,32 cm ³	
Werkstoff	Stahl unlegiert, verzinkt	