



**Profipress G-Bogen 45°
mit SC-Contur**

- Pressanschlüsse

Ausstattung

Dichtelemente HNBR

Modell 2626

Artikel 345 617

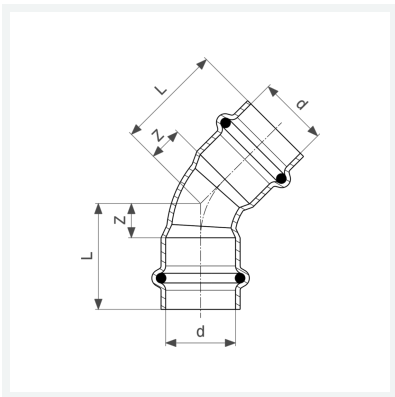

Eigenschaften

Rohraußendurchmesser	d	18
Z-Maß	Z	7 mm
Länge	L	29 mm
Z-Maß (Vorgängerversion)	Z*	9 mm
Länge (Vorgängerversion)	L*	31 mm
Gewicht	50,4 g	
Volumen	124,32 cm ³	
Werkstoff	Kupfer	