

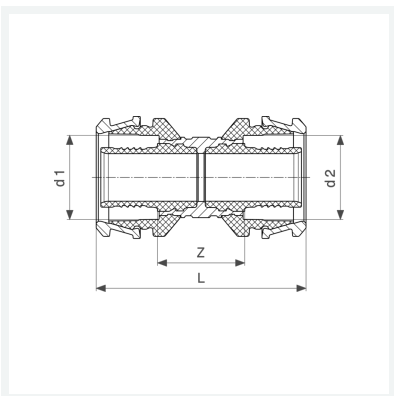

**Raxofix-Kupplung
mit SC-Contur**
- Pressanschluss
Modell 5315

Artikel 646 806



Eigenschaften

Rohraußendurchmesser 1	d1	16
Rohraußendurchmesser 2	d2	16
Z-Maß	Z	21 mm
Länge	L	50 mm
Gewicht	38 g	
Volumen	62,16 cm ³	
Werkstoff	Siliziumbronze	