

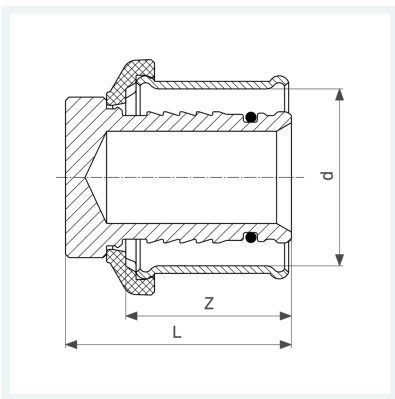

**Sanfix P-Stopfen
mit SC-Contur**
- für Rohrende
- Pressanschluss
Modell 2156

Artikel 488 116



Eigenschaften

Rohraußendurchmesser	d	16
Z-Maß	Z	20 mm
Länge	L	26 mm
Gewicht		26,3 g
Volumen		41,44 cm ³
Werkstoff		Rotguss