

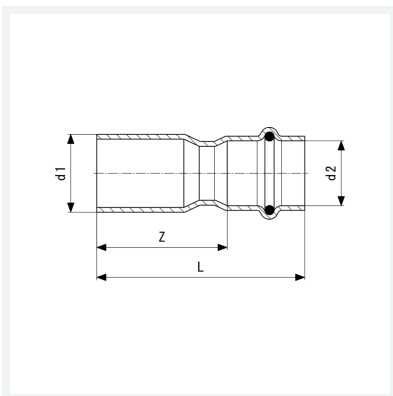

**Temponox-Reduzierstück
mit SC-Contur**
- Einsteckende, Pressanschluss
Ausstattung
Dichtelement EPDM
Modell 1715.1

Artikel 809 447



Eigenschaften

Rohraußendurchmesser 1	d1	42
Rohraußendurchmesser 2	d2	28
Z-Maß	Z	65 mm
Länge	L	89 mm
Gewicht	113 g	
Volumen	414,4 cm ³	
Werkstoff	Stahl nichtrostend	