



Raxofix-Übergangsstück mit SC-Contur

- für alle metallenen Viega Systeme
- Pressanschlüsse

Ausstattung

Dichtelement EPDM

Modell 5313P

Artikel 646 738

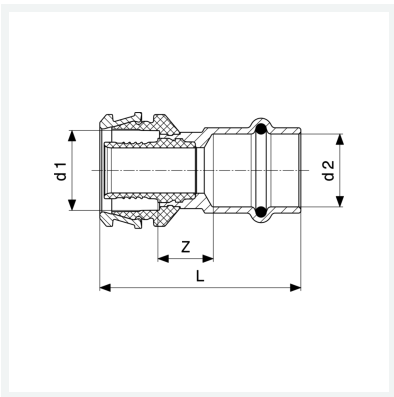

Eigenschaften

Rohraußendurchmesser 1	d1	20
Rohraußendurchmesser 2	d2	18
Z-Maß	Z	14 mm
Länge	L	51 mm
Gewicht	54,42 g	
Volumen	82,88 cm ³	
Werkstoff	Siliziumbronze	