



Advantix-Duschrinnen-Rost

Visign ER10

Kontur eckig

- für Belaghöhe von 6–15 mm (Fliese + Klebstoff)
- höhenverstellbar

Ausstattung

Verstellfußset, Siebeinsatz

Modell 4982.51

Artikel 737 221

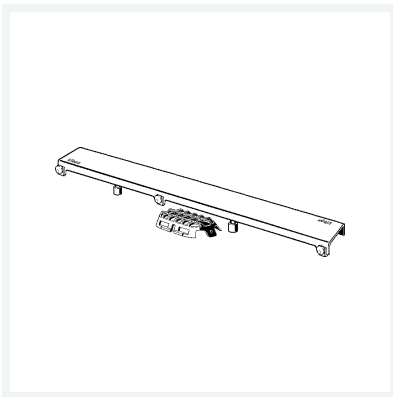

Eigenschaften

Länge	L	900
Ausführung	glänzend	
Gewicht	1367 g	
Volumen	7166,848 cm ³	
Werkstoff	Edelstahl 1.4301	