

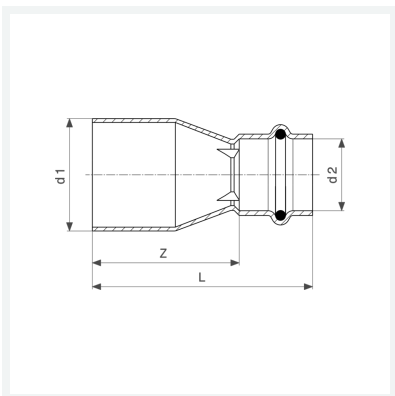

**Prestabo-Reduzierstück
mit SC-Contur**
- Einsteckende, Pressanschluss
Ausstattung
Dichtelement EPDM
Modell 1115.1

Artikel 558 499



Eigenschaften

Rohraußendurchmesser 1	d1	18
Rohraußendurchmesser 2	d2	15
Z-Maß	Z	30 mm
Länge	L	52 mm
Gewicht	33,8 g	
Volumen	49,73 cm ³	
Werkstoff	Stahl unlegiert, verzinkt	