

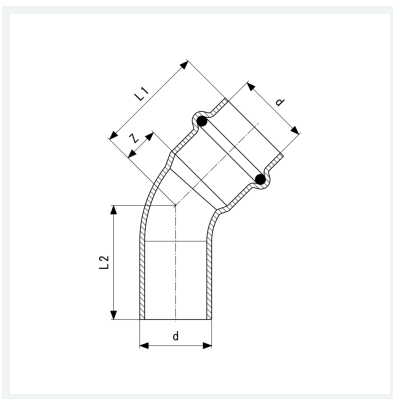

**Temponox-Bogen 45°
mit SC-Contur**
- Einsteckende, Pressanschluss
Ausstattung
Dichtelement EPDM
Modell 1726.1

Artikel 810 009



Eigenschaften

Rohraußendurchmesser	d	35
Z-Maß	Z	15 mm
Länge 1	L1	41 mm
Länge 2	L2	42 mm
Gewicht	107,6 g	
Volumen	248,64 cm ³	
Werkstoff	Stahl nichtrostend	