



Sanpress Inox-Übergangsstück mit SC-Contur

- Pressanschluss, R-Gewinde

Ausstattung

Dichtelement EPDM, Mehrkant

Modell 2311

Artikel 436 476

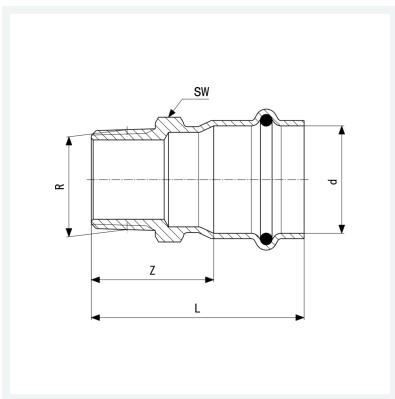

Eigenschaften

Rohraußendurchmesser	d	18
Außengewinde kegelig	R	¾
Z-Maß	Z	33 mm
Länge	L	55 mm
Schlüsselweite	SW	27 mm
Gewicht	65,5 g	
Volumen	124,32 cm ³	
Werkstoff	Stahl nichtrostend	