

Ideal Standard

---

**DE**

BEDIENUNGSANLEITUNG FÜR 3F KOPFBRAUSE MIT LICHT .....2

**EN**

OPERATING INSTRUCTIONS FOR 3F OVERHEAD SHOWER WITH LIGHT .....6

**FR**

MANUEL D'UTILISATION POUR POMME DE DOUCHE 3F AVEC ÉCLAIRAGE.....10

**NL**

GEBRUIKSAANWIJZING 3F HOOFDDOUCHE MET VERLICHTING .....14

**IT**

ISTRUZIONI PER L'USO DEL SOFFIONE DOCCIA 3F CON LUCE .....18

**BG**

ИНСТРУКЦИИ ЗА УПОТРЕБА НА ДУШ ГЛАВА 3F С ОСВЕТЛЕНИЕ.....22

**RU**

РУКОВОДСТВО ПО ЭКСПЛУАТАЦИИ ВЕРХНЕГО ДУША 3F С ПОДСВЕТКОЙ .....26

**PL**

INSTRUKCJA OBSŁUGI DESZCZOWNICY 3F Z OŚWIETLENIEM .....30

**EL**

ΟΔΗΓΙΕΣ ΛΕΙΤΟΥΡΓΙΑΣ ΓΙΑ ΤΟ ΥΠΕΡΥΨΩΜΕΝΟ ΝΤΟΥΣ 3F ΜΕ ΦΩΣ .....34

**ES**

INSTRUCCIONES DE USO DEL CABEZAL DE DUCHA FIJA 3F CON LUZ.....38

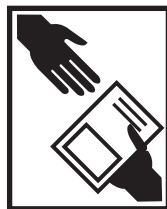

# DE

## Bedienungsanleitung für 3F Kopfbrause mit Licht

### Allgemeine Hinweise:

Sollte die Kopplung von Kopfbrause und Fernbedienung fehlschlagen, Batterien aus der Fernbedienung nehmen und wieder neu einsetzen bzw. Stecker an der Kopfbrause trennen und wieder verbinden!

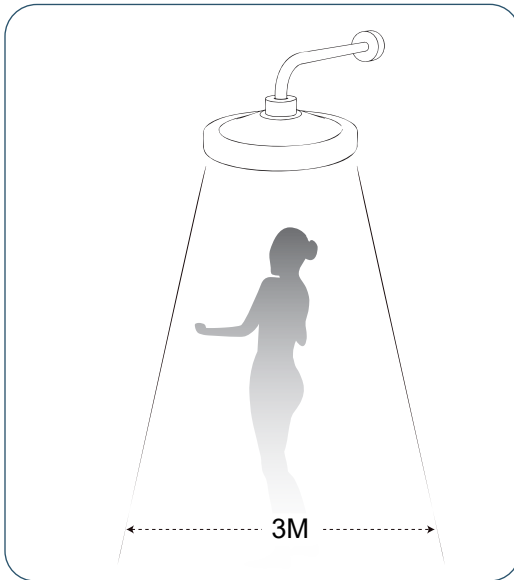

### Lichtsensorfunktion:

Im Umkreis von 1,5 m unter der Kopfbrause schaltet das Licht an, wenn sich eine Person nähert. Wenn der Erfassungsbereich verlassen wird, erlischt das Licht nach 1 Minute.

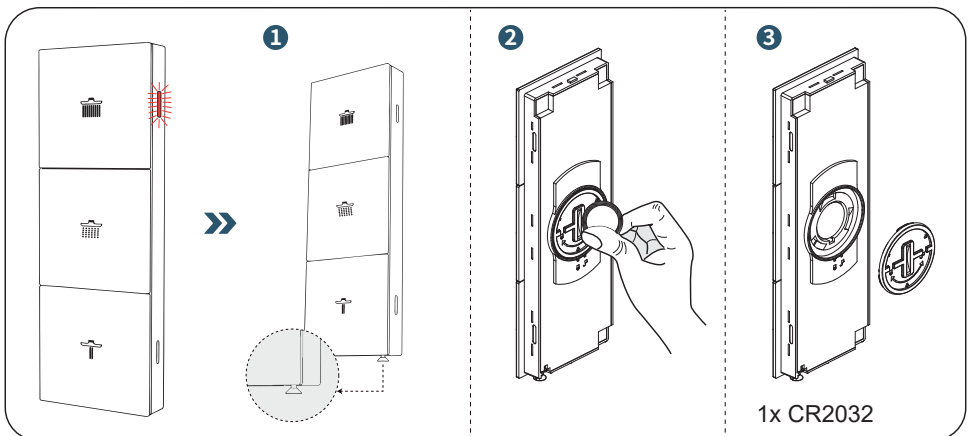

### Batteriestatus Fernbedienung:

Ist die Batterie fast leer, blinkt die obere LED.

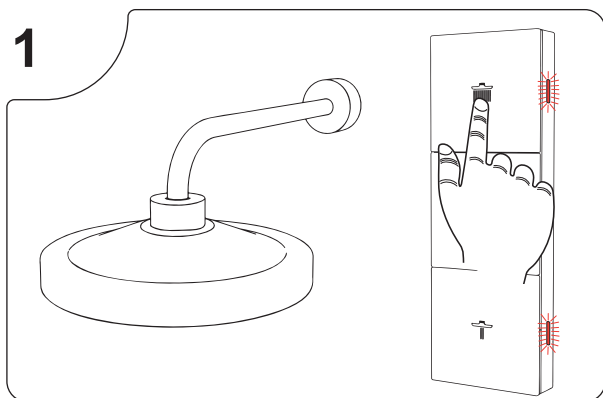

### Fernbedienung und Kopfbrause koppeln:

Nach dem Einlegen der Batterien, die obere Taste der Fernbedienung für 3-5 Sekunden drücken. Ein Blinken beider LEDs für 3 Sekunden auf der rechten Seite zeigt an, dass die Kopplung erfolgreich war. Wenn die Kopplung fehlschlägt, blinken beide LEDs nur einmal.

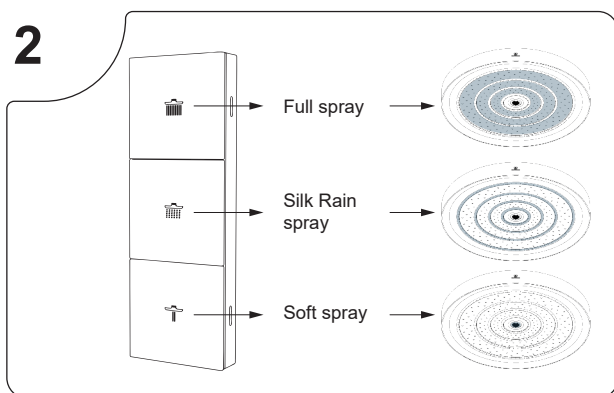

### Strahlbildumschaltung

Es können die Lichtfarbe und die Helligkeit an der Kopfbrause angepasst werden.  
**Voraussetzung:** Es muss ein Zigbee 3.0 Gateway vorhanden sein.

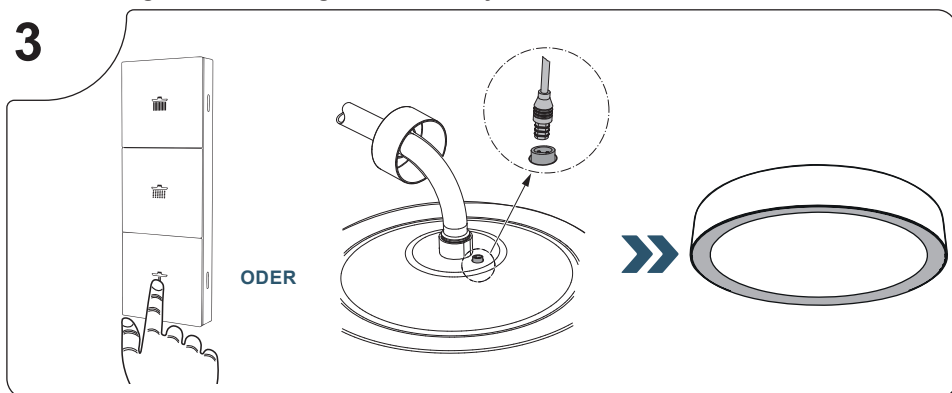

### Licht der Kopfbrause in Pairing-Modus versetzen (Zigbee 3.0):

Versetzen Sie die Kopfbrause in den **Pairing-Modus**, indem Sie die untere Taste auf der Fernbedienung 3 Sekunden lang gedrückt halten oder die Stromversorgung der Kopfbrause dreimal ein- und ausschalten. Nach diesem Vorgang blinkt das Licht an der Kopfbrause und befindet sich für 3 Minuten im Pairing-Modus.

# 4

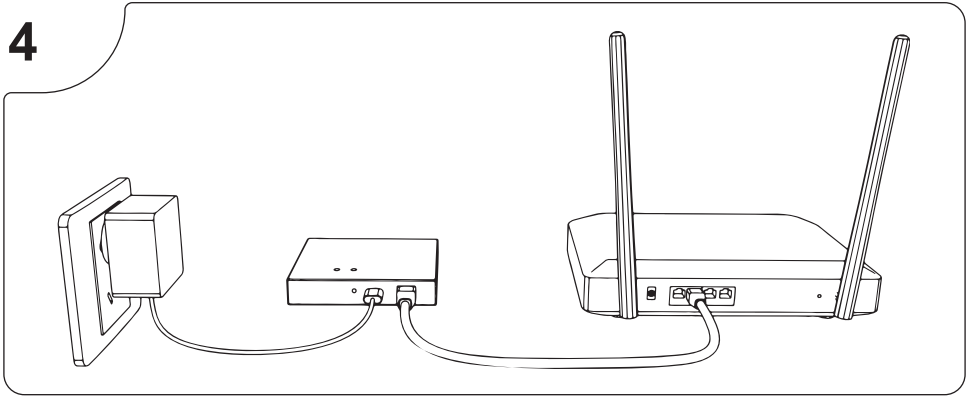

## Beispiel: Netzwerk - Zigbee 3.0 Gateway - Router - Home App

Schalten Sie das Gateway ein, verbinden Sie das Networkkabel mit dem Router und stellen Sie sicher, dass sich Ihr Telefon und das Gateway im selben Netzwerk befinden.

### 4.1

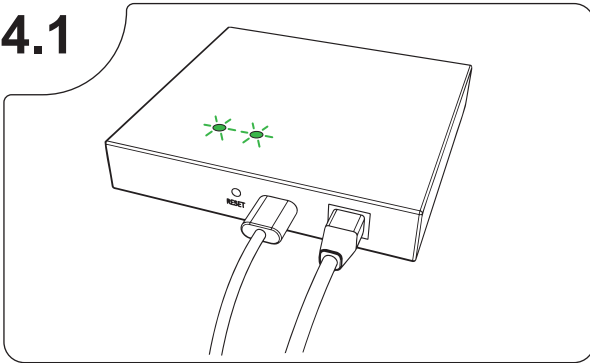

**Gateway mit Internet verbinden:**  
Halten Sie die Reset-Taste am Gateway 5 Sekunden lang gedrückt, bis zwei grüne Lichter im Gateway leuchten. (In diesem Fall kann das Phone dieses Gateway in der App finden).

### 4.2

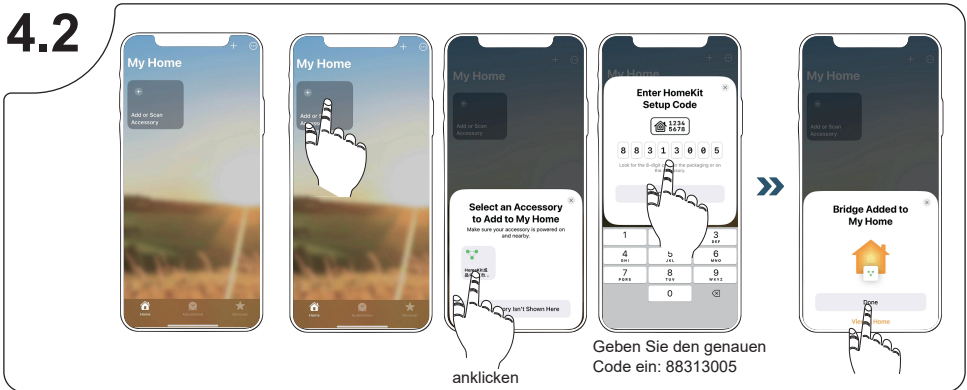

Geben Sie den genauen Code ein: 88313005

## Home App mit Gateway verbinden:

Verbinden Sie die Home-App mit dem Gateway. (Setup-Code: 88313005)

## 4.2.1

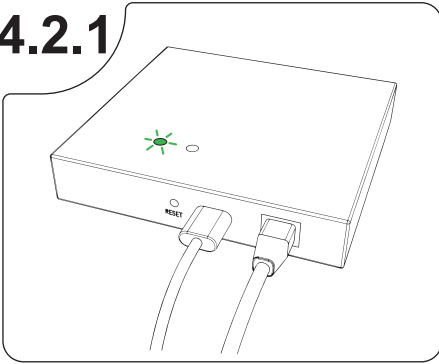

**Verbinden von Gateway mit der Kopfbrause:**  
Achtung, Kopfbrause muss sich im Pairing-Modus befinden!

Halten Sie die Reset-Taste am Gateway 5 Sekunden lang gedrückt, bis das linke grüne Licht im Gateway langsam blinkt (Pairing-Modus für Unterzubehör).

## 4.3

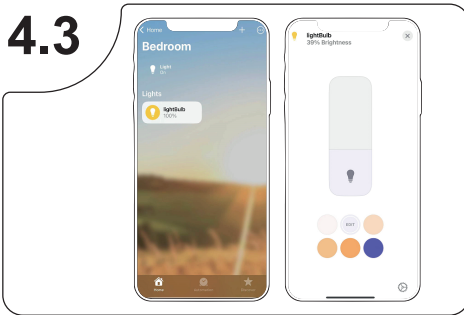

Einrichtung war erfolgreich

## 5



Beispiel **HOMEKIT** App für:  
Helligkeits- und Farbanpassung.

## 5.1



Beispiel **SMART LIFE** App für: Helligkeits- und Farbanpassung.

# EN

## Operating instructions for 3F overhead shower with light

### General information:

If the overhead shower and remote control fail to connect, remove the batteries from the remote control and reinsert them or disconnect and reconnect the plug on the overhead shower!

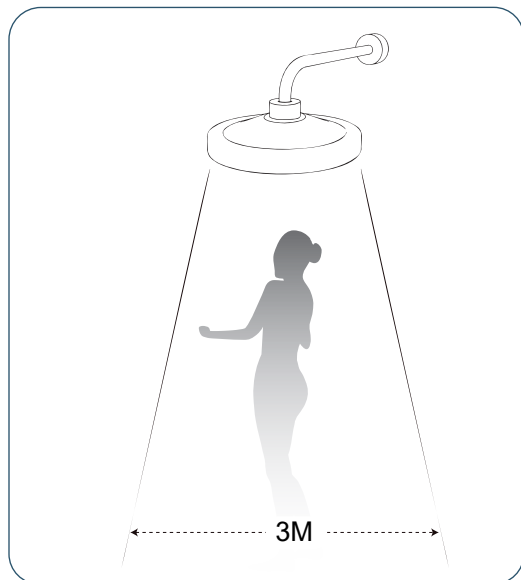

### Light sensor function:

Within a radius of 1.5m under the overhead shower, the light switches on when a person approaches. If the detection area is vacated, the light goes out after 1 minute.

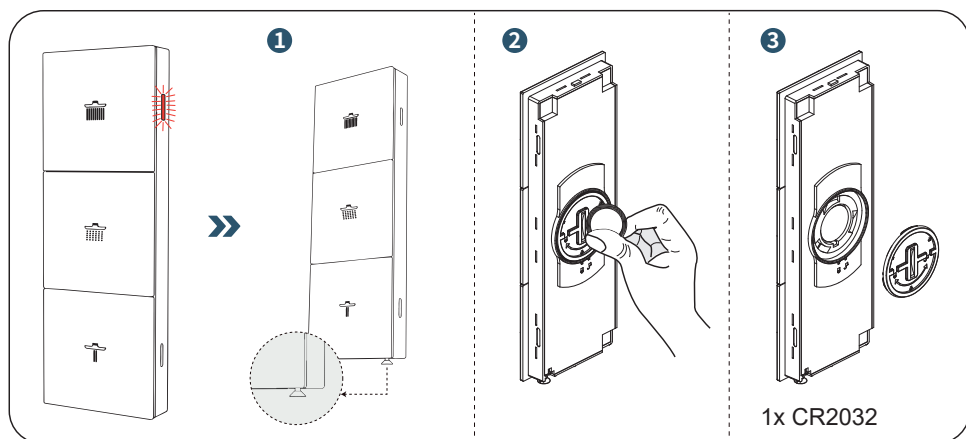

### Remote control battery status:

If the battery is almost empty, the upper LED flashes.

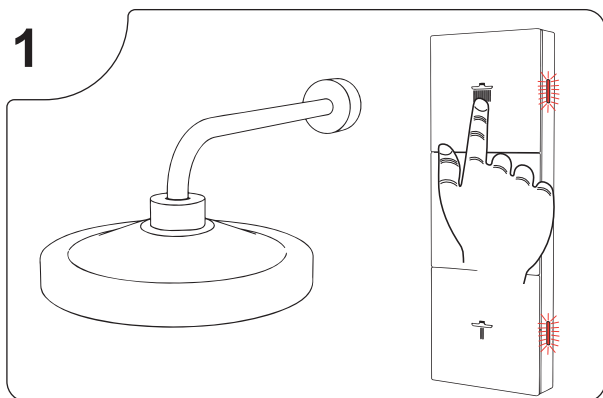

**Coupling remote control and overhead shower:**

After inserting the batteries, press the upper button on the remote control for 3–5 seconds. Both LEDs flash for 3 seconds on the right-hand side to indicate that the pairing was successful. If pairing fails, both LEDs only flash once.

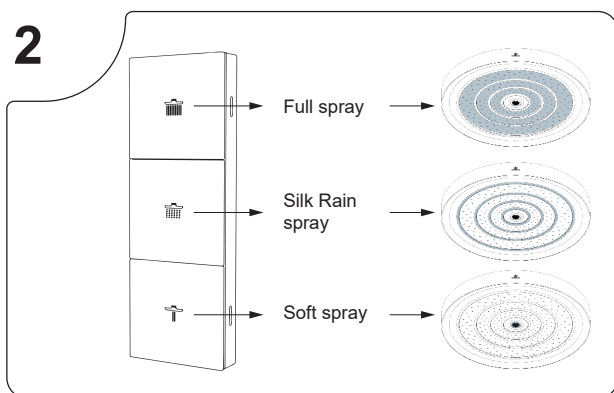

**Jet pattern switching**

The light color and brightness can be adjusted on the overhead shower.  
**Prerequisite: A Zigbee 3.0 gateway must be available.**

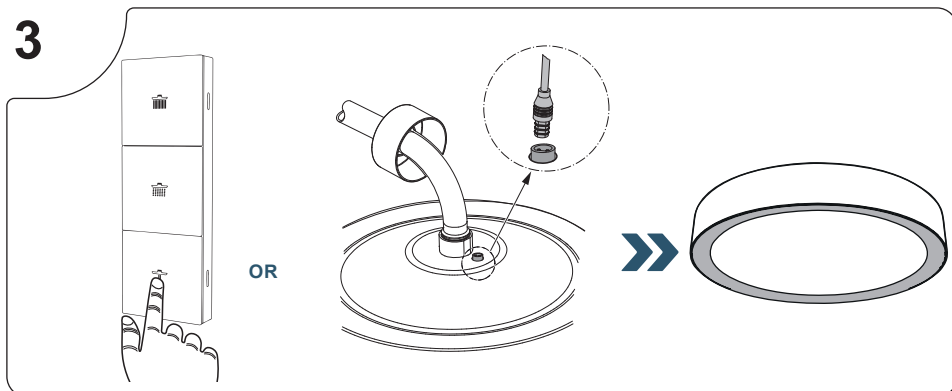

**Set the overhead shower light to pairing mode (Zigbee 3.0):**

Set the shower head to pairing mode by pressing and holding the lower button on the remote control for 3 seconds or by switching the power supply to the shower head on and off three times. After this process, the light on the shower head flashes and remains in pairing mode for 3 minutes.

# 4

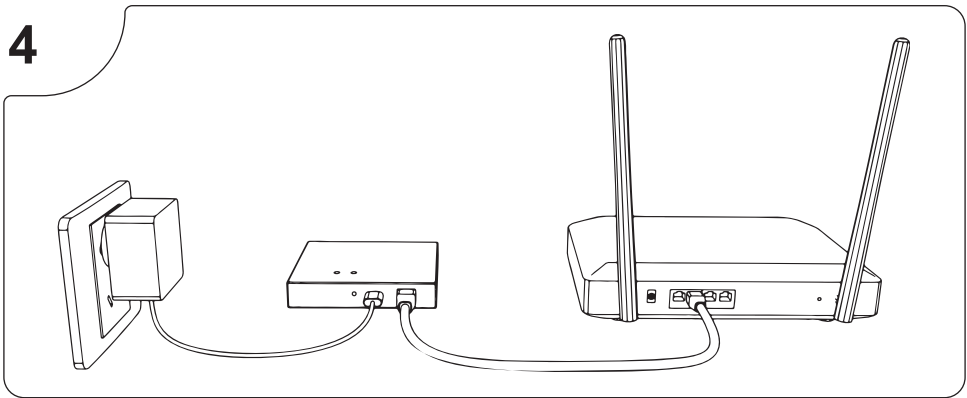

## Example: Network – Zigbee 3.0 Gateway – Router – Home App

Switch on the gateway, connect the network cable to the router and make sure, that your phone and the gateway are in the same network.

### 4.1

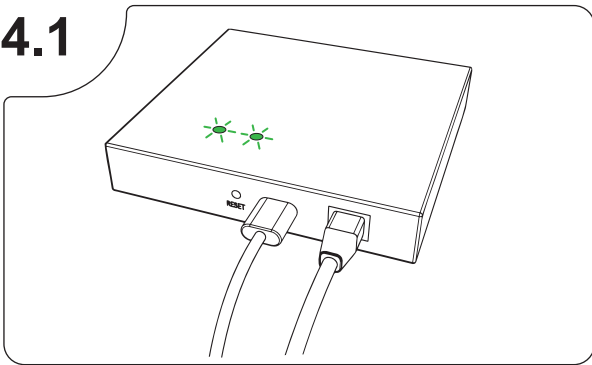

#### Connecting the gateway to the Internet:

Press and hold the reset button on the gateway for 5 seconds until two green lights light up in the gateway. (In this case, the phone can find this gateway in the app).

### 4.2

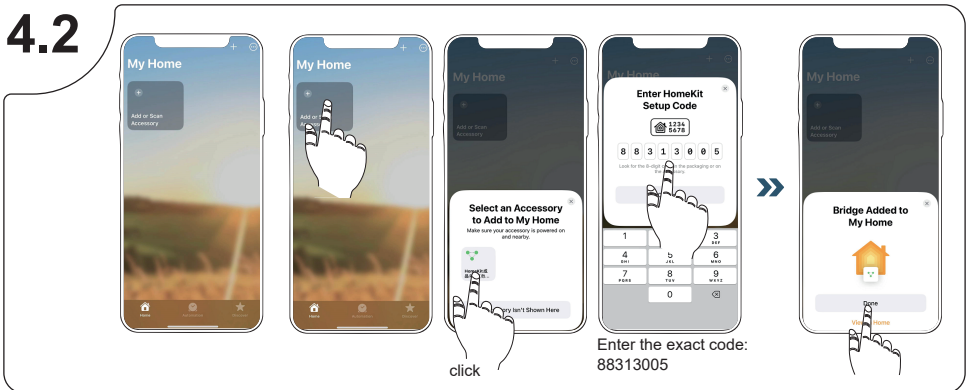

#### Connecting the Home app to the gateway:

Connect the Home app to the gateway. (Setup code: 88313005)



## 4.2.1

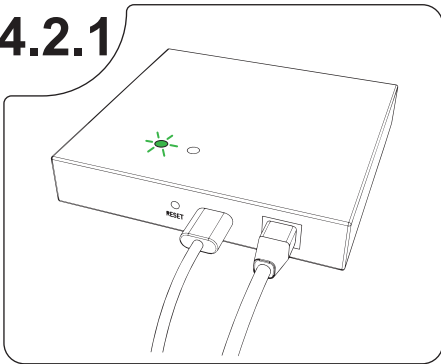

**Connecting Gateway to the overhead shower:**  
Attention, overhead shower must be in pairing mode!  
Press and hold the reset button on the gateway for 5 seconds until the left green light in the gateway flashes slowly (pairing mode for sub-accessories).

## 4.3

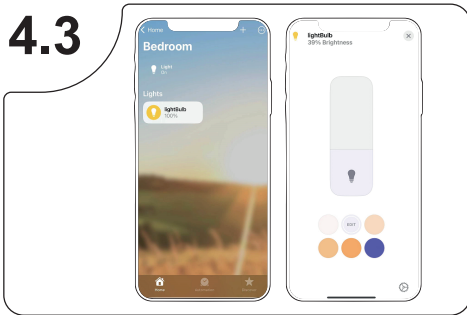

Setup was successful

## 5



**Example HOMEKIT app for:**  
Brightness and color adjustment.

## 5.1

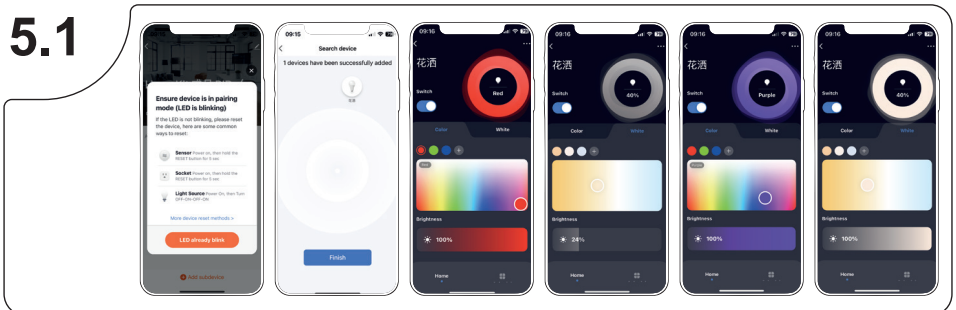

**Example SMART LIFE app for:** Brightness and color adjustment.

# FR

## Manuel d'utilisation pour pomme de douche 3F avec éclairage

### Remarques générales :

Si le couplage de la douche de tête et de la télécommande échoue, retirez les piles de la télécommande et réinsérez-les ou débranchez et rebranchez la prise de la douche de tête !

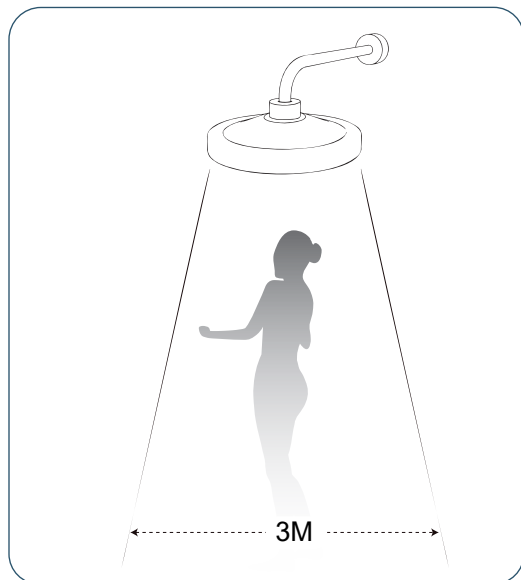

### Fonction de capteur de lumière:

Dans un rayon de 1,5 m sous la douche de tête, la lumière s'allume à l'approche d'une personne. Si la zone de détection est quittée, le voyant s'éteint au bout d'une minute.

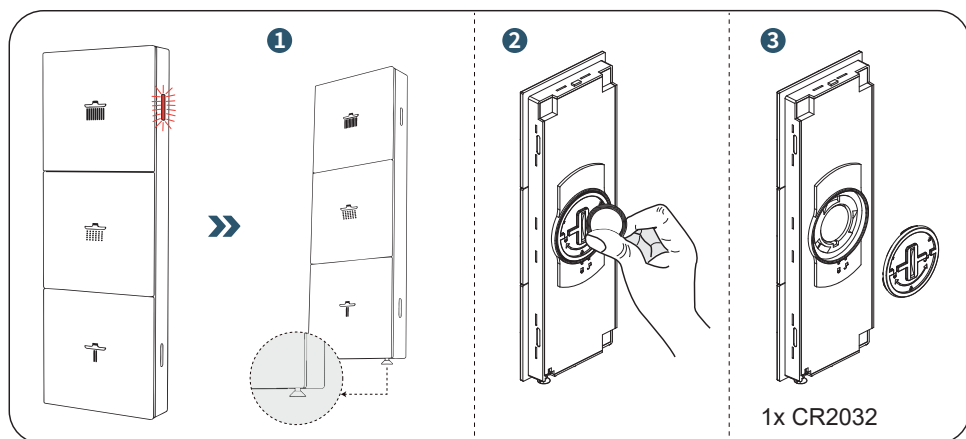

### Niveau de batterie de la télécommande:

Lorsque la batterie est presque déchargée, le voyant supérieur clignote.

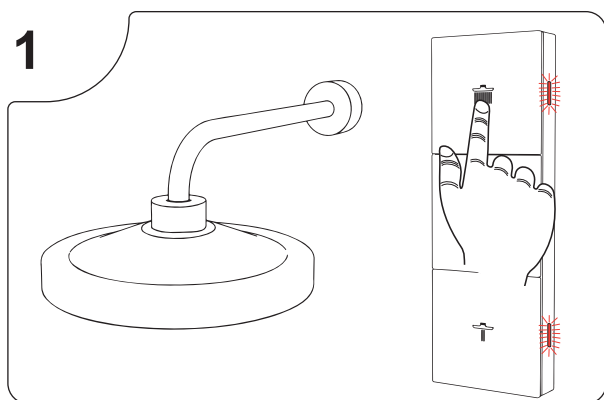

**Coupler la télécommande et la pomme de douche:**

Après avoir inséré les piles, appuyez sur le bouton supérieur de la télécommande pendant 3 à 5 secondes. Un clignotement des deux LED pendant 3 secondes sur le côté droit indique que le couplage a réussi. Les deux LED ne clignotent qu'une seule fois si le couplage échoue.

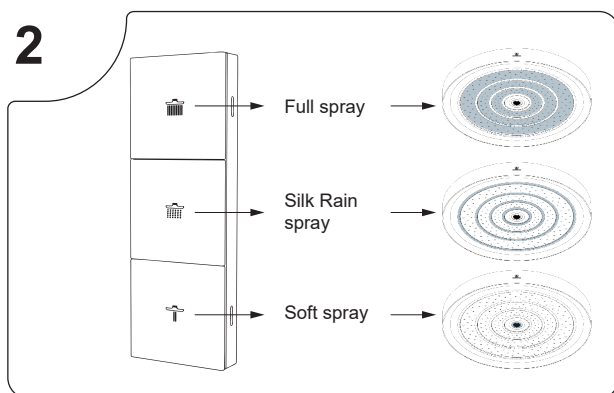

**Commutation des faisceaux**

Il est possible de régler l'éclairage et la luminosité sur la pomme de douche.  
Condition préalable : Une passerelle Zigbee 3.0 doit être disponible.

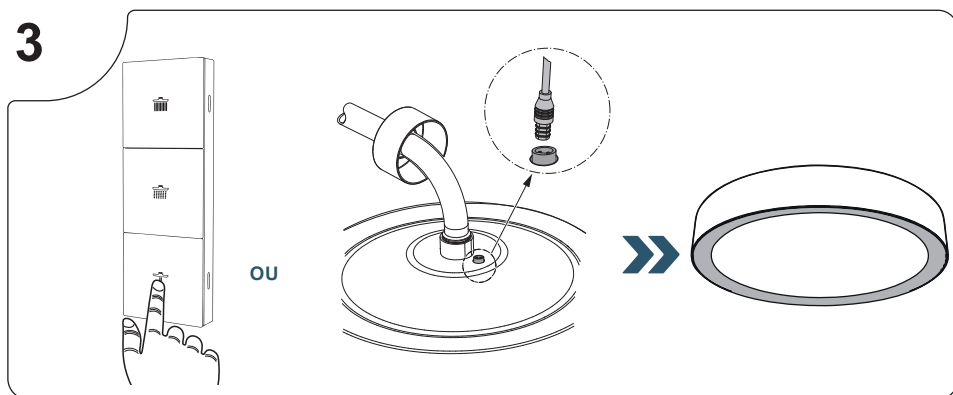

**Mettre la lumière de la pomme de douche en mode d'appairage (Zigbee 3.0):**

Mettez la pomme de douche en mode d'appairage en appuyant sur le bouton inférieur de la télécommande pendant 3 secondes ou en allumant et en éteignant trois fois l'alimentation de la pomme de douche. Après cette opération, le voyant de la pomme de douche clignote et reste en mode d'appairage pendant 3 minutes.

# 4

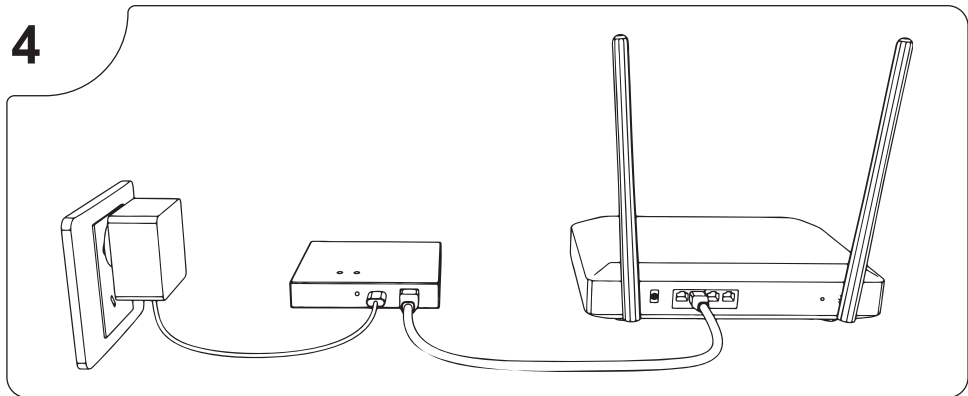

## Exemple : Réseau – Zigbee 3.0 Gateway – Routeur – Home App

Allumez la passerelle, connectez le câble réseau au routeur et assurez-vous que votre téléphone et la passerelle se trouvent sur le même réseau.

### 4.1

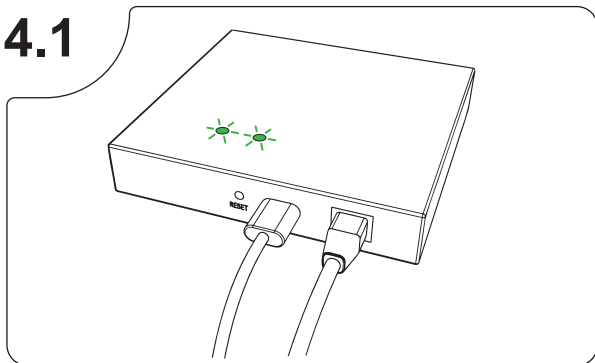

**Connecter la passerelle à Internet:** Maintenez le bouton de réinitialisation de la passerelle enfoncé pendant 5 secondes jusqu'à ce que deux voyants verts s'allument dans la passerelle. (Dans ce cas, le téléphone peut trouver cette passerelle dans l'application).

### 4.2



## Connecter l'application Home à la passerelle:

Connectez Home-App à la passerelle. (Code de configuration : 88313005)

## 4.2.1

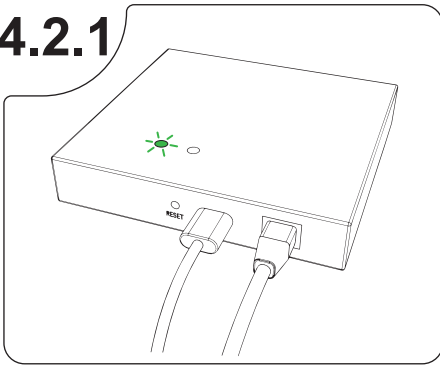

### Connexion de Gateway à la douche de tête:

Attention, la douche de tête doit être en mode d'appairage !

Appuyez sur le bouton de réinitialisation de la passerelle et maintenez-le enfoncé pendant 5 secondes jusqu'à ce que le voyant vert gauche de la passerelle clignote lentement (mode d'appairage des sous-accessoires).

## 4.3

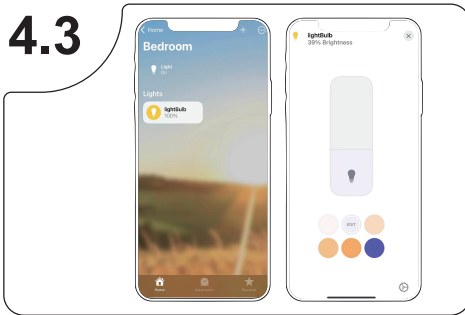

Setup La mise en place a réussi

## 5



Exemple d'application HOME-KIT pour:  
Ajustement de la luminosité et des couleurs.

## 5.1



Exemple d'application SMART LIFE pour: Ajustement de la luminosité et des couleurs.

# NL

## Gebruiksaanwijzing 3F hoofddouche met verlichting

### Algemene opmerkingen:

Als het koppelen tussen de hoofddouche en de afstandsbediening mislukt, verwijder dan de batterijen uit de afstandsbediening en plaats ze opnieuw, of trek de stekker van de hoofddouche uit en steek deze er weer in!

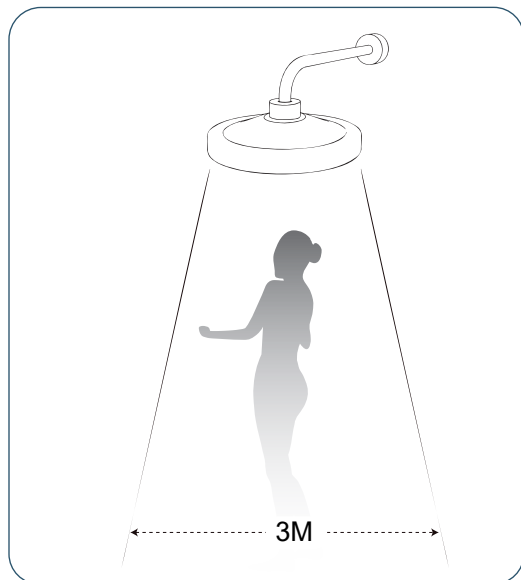

### Lichtsensorfunctie:

Binnen een straal van 1,5 m onder de hoofddouche gaat het licht aan wanneer een persoon nadert. Als de detectiezone wordt verlaten, gaat het licht na 1 minuut uit.

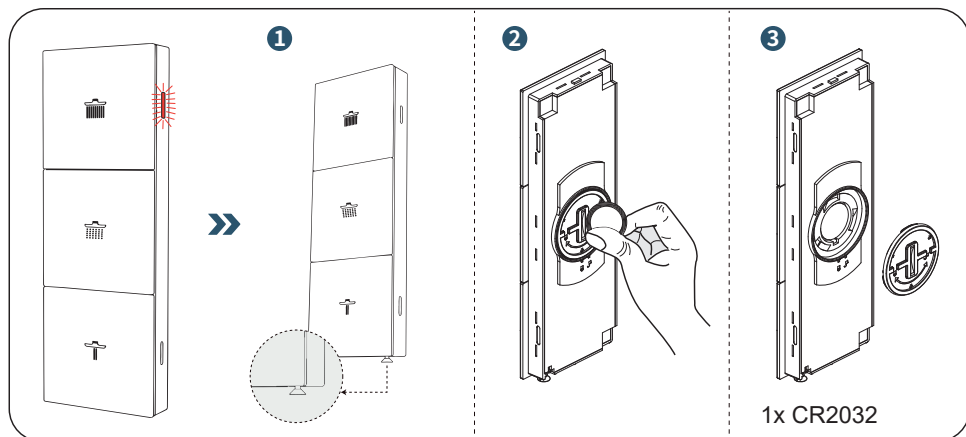

### Batterijstatus afstandsbediening:

Als de batterij bijna leeg is, knippert de bovenste LED.

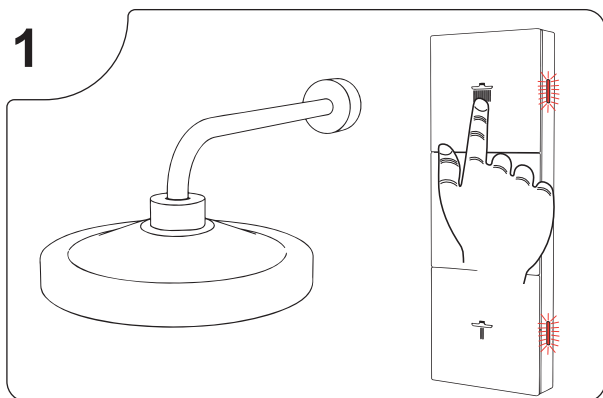

**Afstandsbediening en hoofddouche koppelen:**

Druk na het plaatsen van de batterijen 3–5 seconden op de bovenste knop van de afstandsbediening. Beide LED's knipperen 3 seconden aan de rechterkant om aan te geven dat het koppelen gelukt is. Als het koppelen mislukt, knipperen beide LED's slechts één keer.

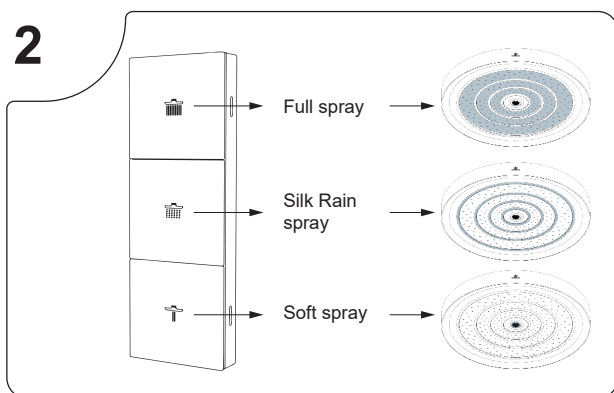

**Schakelen van straalpatroon**

De kleur en de helderheid van het licht kunnen worden aangepast op de hoofddouche. Voorwaarde: Er moet een Zigbee 3.0 Gateway aanwezig zijn.

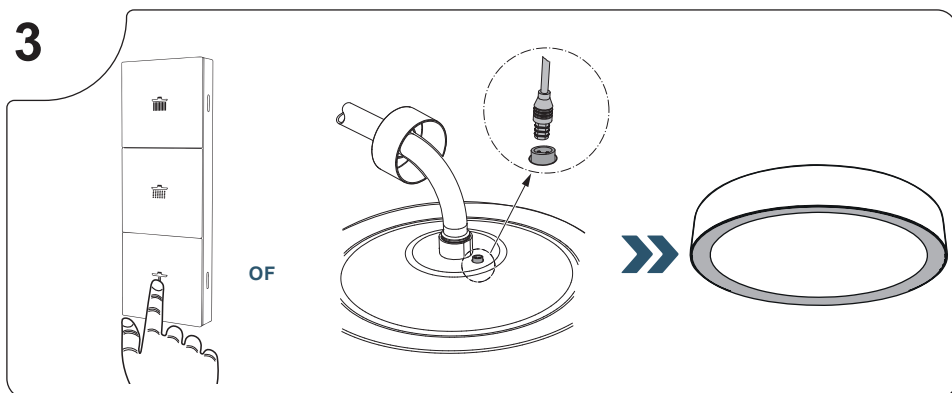

**Verlichting van de hoofddouche in de koppelingsmodus zetten (Zigbee 3.0):**

Zet de hoofddouche in de koppelingsmodus door de onderste knop van de afstandsbediening 3 seconden ingedrukt te houden of door de stroomtoevoer van de hoofddouche drie keer aan en uit te zetten. Na dit proces knippert het lampje op de hoofddouche en blijft gedurende 3 minuten in de koppelingsmodus.

# 4

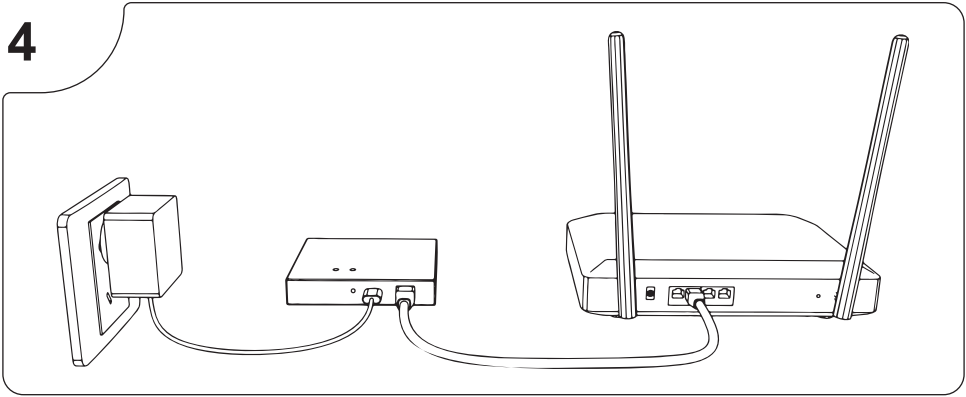

## Voorbeeld: Netwerk – Zigbee 3.0 Gateway – Router – Home App

Schakel de Gateway in, sluit de netwerkkabel aan de router en controleer of uw telefoon en de Gateway zich in hetzelfde netwerk bevinden.

### 4.1

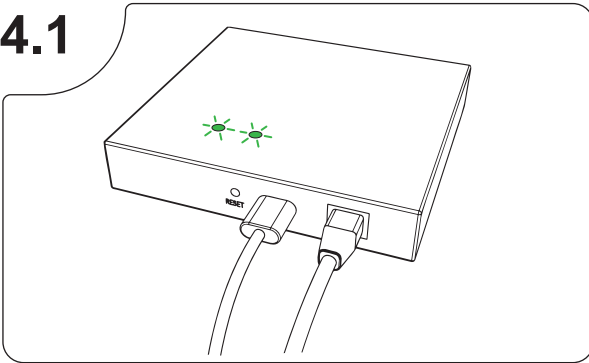

#### De Gateway met het Internet verbinden:

Houd de resetknop op de Gateway 5 seconden ingedrukt totdat er twee groene lampjes oplichten in de Gateway. (In dit geval kan de telefoon deze Gateway in de app vinden).

### 4.2



#### De Home app met de Gateway verbinden:

Verbind de Home-App met de Gateway. (Setup-Code: 88313005)



## 4.2.1

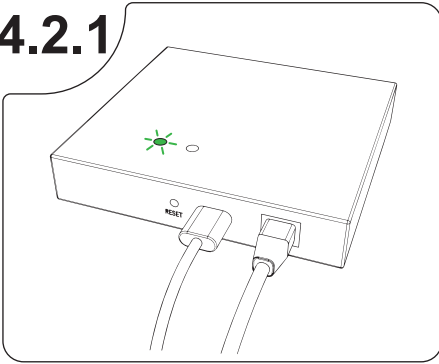

**De Gateway met de hoofddouche verbinden:**  
Let op, hoofddouche moet in koppelmodus staan!  
Houd de resetknop op de Gateway 5 seconden ingedrukt totdat het linker groene lampje in de Gateway langzaam knippert (koppelingsmodus voor sub-accessoires).

## 4.3

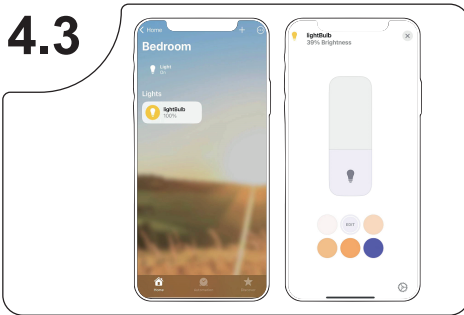

Instelling was succesvol

## 5



**Voorbeeld HOMEKIT app voor:**  
Helderheid en kleur aanpassen.

## 5.1



**Voorbeeld SMART LIFE app voor:** Helderheid en kleur aanpassen.

## Istruzioni per l'uso del soffione doccia 3F con luce

### Informazioni generali:

Se l'accoppiamento tra soffione doccia e telecomando non riesce, rimuovere le batterie dal soffione e dal telecomando e reinserirle, o scollegare la spina dal soffione e ricollegarla.

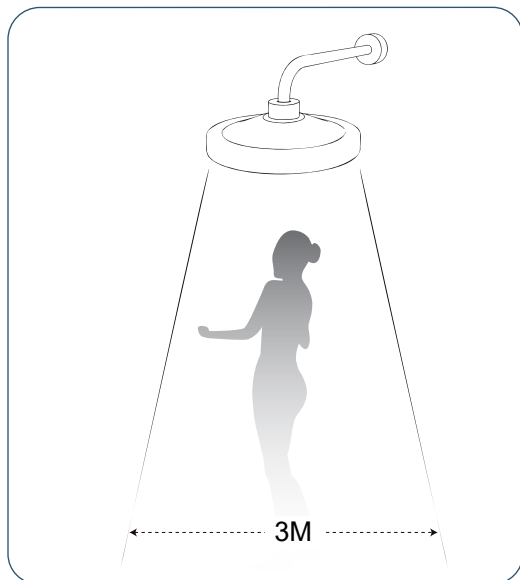

### Funzione sensore di luce:

In un raggio di 1,5 m sotto il soffione, la luce si accende quando si avvicina una persona. Se la persona lascia la zona di rilevamento, la luce si spegne dopo 1 minuto.

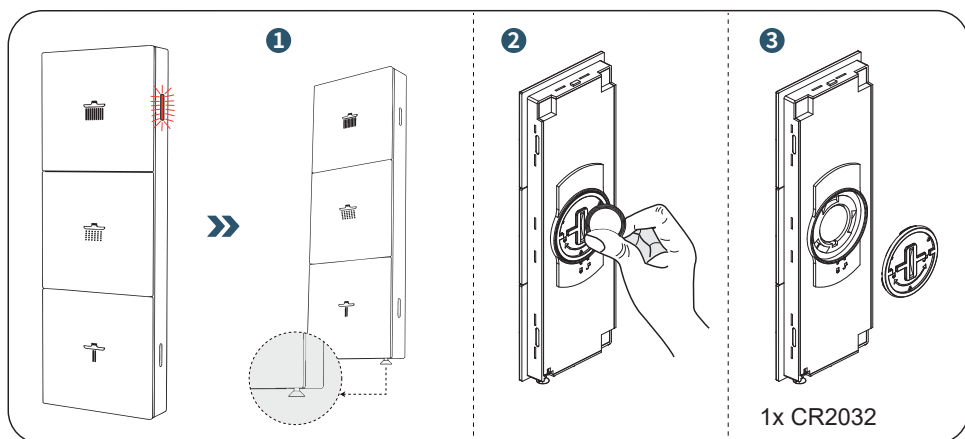

### Livello della batteria del telecomando:

Se la batteria è quasi scarica, il LED superiore lampeggia.

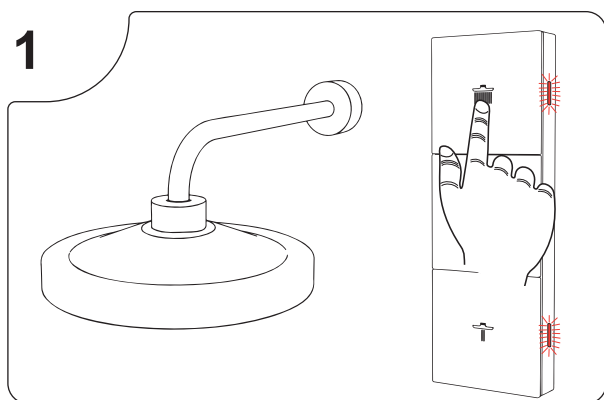

**Come accoppiare il telecomando con il soffione doccia:**

Dopo aver inserito le batterie, tenere premuto il pulsante superiore del telecomando per 3–5 secondi. Il lampeggiamento di entrambi i LED per 3 secondi sul lato destro indica che l'accoppiamento è riuscito. Se l'accoppiamento non riesce, entrambi i LED lampeggiano una sola volta.

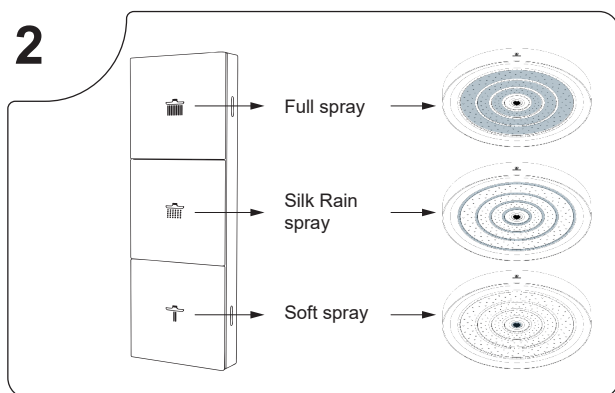

**Cambiamento del tipo getto**

**Il colore della luce e la luminosità possono essere regolati sul soffione doccia.**

**Prerequisito: Deve essere disponibile un gateway Zigbee 3.0.**

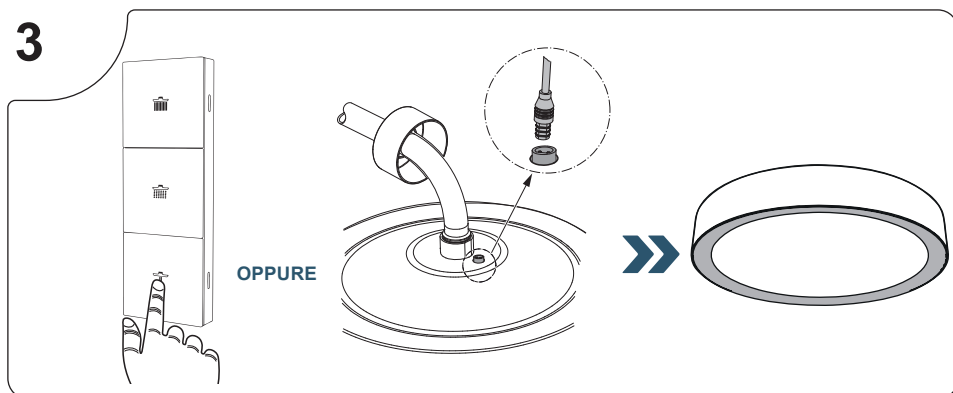

**Impostare il soffione della doccia in modalità di accoppiamento (Zigbee 3.0):**

Impostare il soffione in modalità di accoppiamento tenendo premuto il pulsante inferiore del telecomando per 3 secondi o accendendo e spegnendo l'alimentazione del soffione per tre volte. Dopo questo processo, la luce sul soffione lampeggia e rimane in modalità di accoppiamento per 3 minuti.

# 4

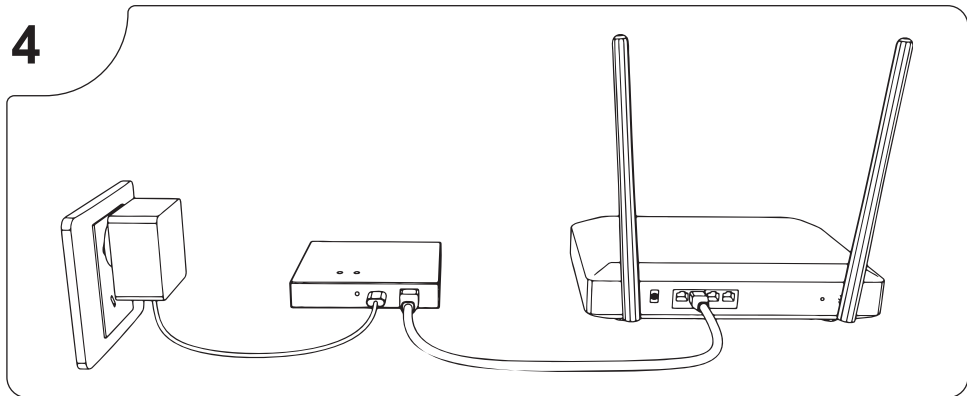

## Esempio: Rete – Gateway Zigbee 3.0 – Router – App Home

Accendere il gateway, collegare il cavo di rete al router e assicurarsi che il telefono e il gateway siano sulla stessa rete.

### 4.1

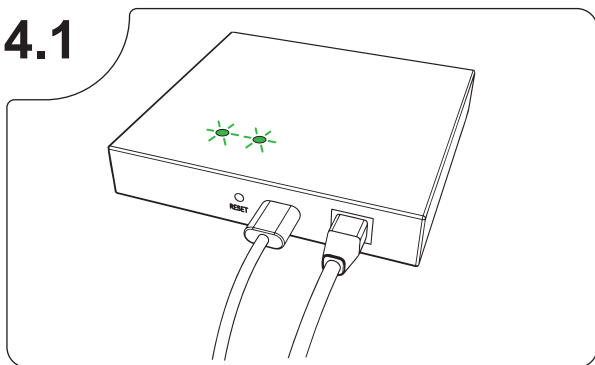

**Collegare il gateway a Internet:**  
Tenere premuto il pulsante Reset sul gateway per 5 secondi, fino a quando le due spie verdi si accendono nel gateway. (In questo caso, il telefonino può trovare questo gateway nell'app).

### 4.2

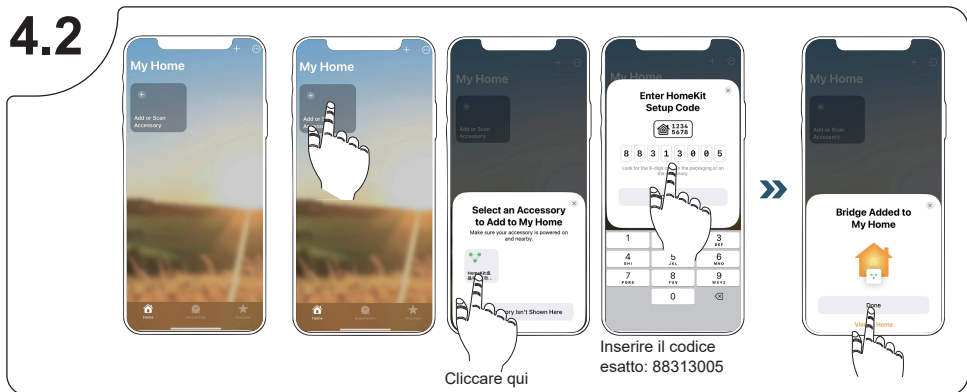

Cliccare qui

Inserire il codice esatto: 88313005

## Collegare l'app Home al gateway:

Collegare l'app Home al gateway. (Codice di setup: 88313005)

## 4.2.1

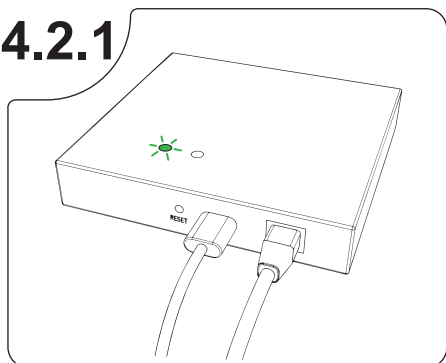

**Collegamento del gateway al soffione doccia:**  
Attenzione: il soffione deve essere in modalità di accoppiamento.

Tenere premuto il pulsante Reset sul gateway per 5 secondi fino a quando la luce verde sinistra del gateway lampeggia lentamente (modalità d'accoppiamento per accessori secondari).

## 4.3



L'impostazione è avvenuta con successo

## 5

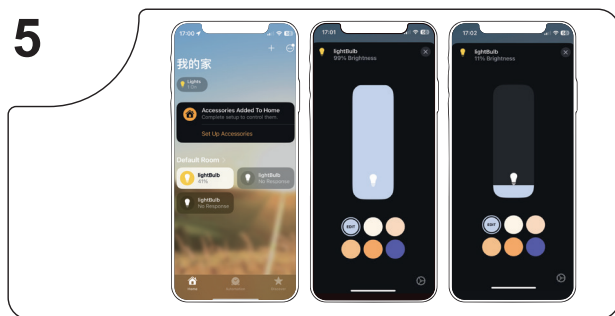

**Esempio di applicazione HOME-KIT per:**  
Regolazione della luminosità e del colore.

## 5.1



**Esempio di applicazione SMART LIFE per:** Regolazione della luminosità e del colore.

# BG

## Инструкции за употреба на душ глава 3F с осветление

### Обща информация:

Ако душ главата и дистанционното управление не се свързват, свалете батериите от дистанционното управление и пак ги поставете, или извадете и свържете отново щепсела към душ главата! страна.

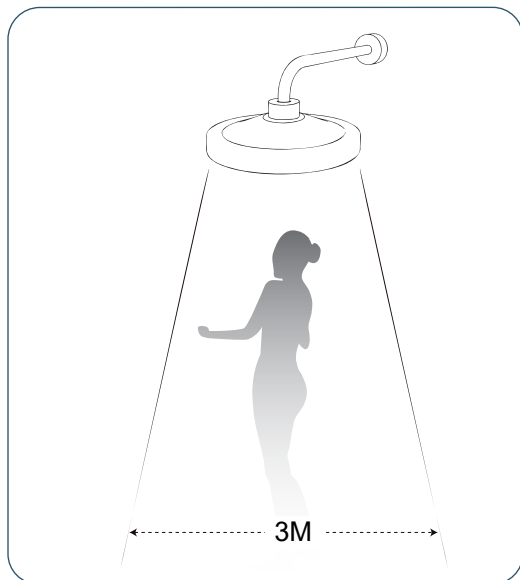

### Функция на светлинния сензор:

В радиус от 1,5m под душ главата, осветлението се включва, когато се доближите. Ако в зоната на откриване няма никой, осветлението се изключва след 1 минута.

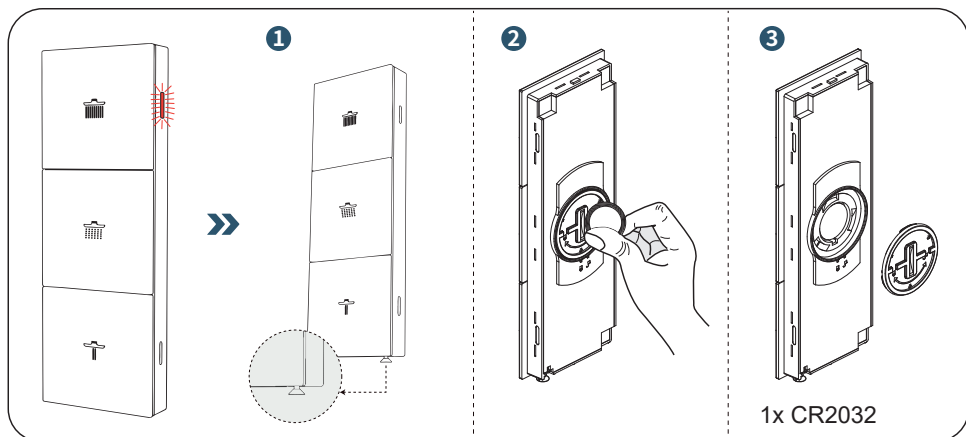

### Статус на батерията на дистанционното управление:

Ако батерията е почти празна, горният светлинен диод светва.

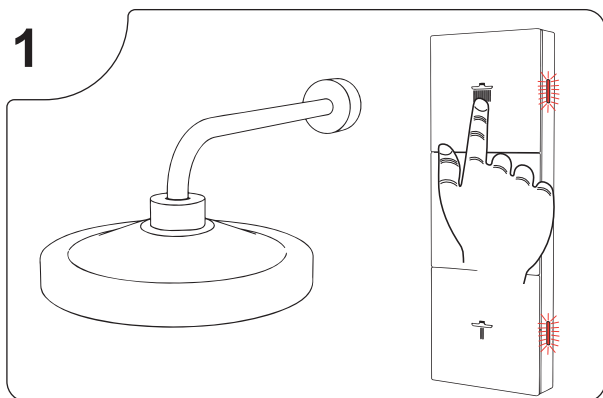

**Свързване на дистанционното управление и душ главата:**

След поставяне на батериите, натиснете и задръжте за 3 до 5 секунди бутона в горната част на дистанционното управление. И двата светлинни диода вдясно светват за 3 секунди, за да покажат, че сдвояването е успешно. Ако сдвояването е неуспешно, и двата светлинни диода светват само веднъж.

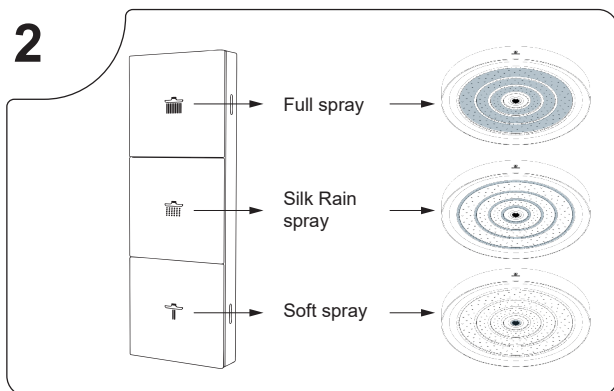

**Превключване на режим Jet**

Цветът и яркостта на светлината върху душ главата могат да се регулират.  
Предварителни условия: Трябва да има шлюз Zigbee 3.0.

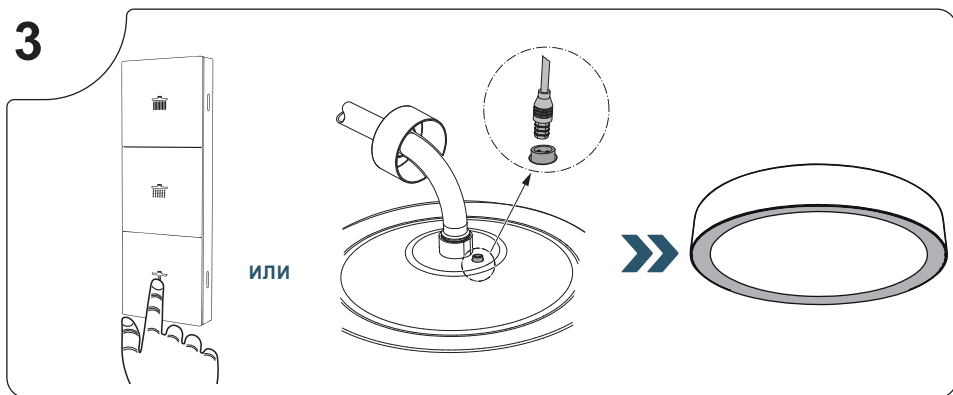

**Поставете осветлението на душ главата в режим за сдвояване (Zigbee 3.0):**

Поставете душ главата в режим за сдвояване като натиснете и задръжте бутона в долния край на дистанционното управление за 3 секунди или като включите или изключите захранването на душ главата три пъти. След този процес, осветлението на душ главата светва и остава в режим за сдвояване за 3 минути.

## 4

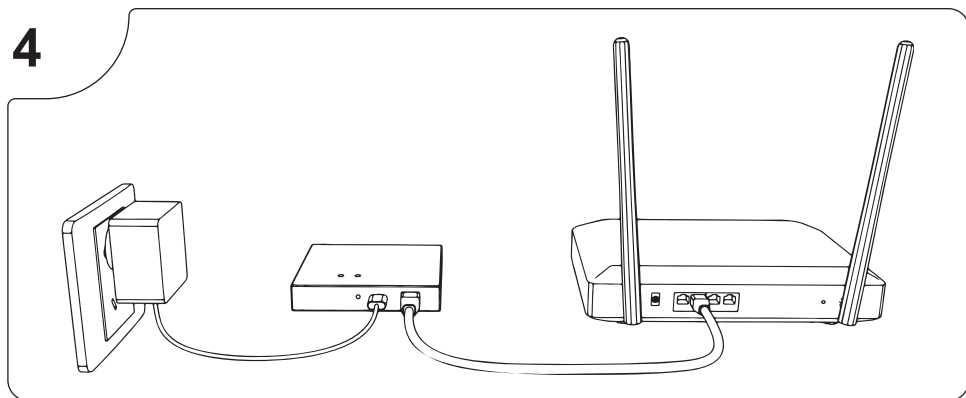

### Пример: Мрежа – шлюз Zigbee 3.0 – Рутер – Приложение

Включете шлюза, свържете мрежовия кабел към рутера и се уверете, че телефонът и шлюзът са в една и съща мрежа.

## 4.1

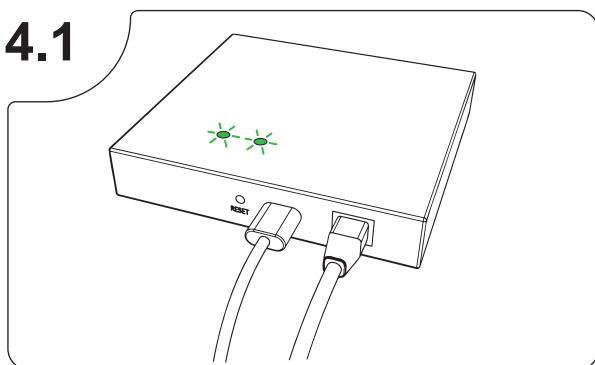

### Свързване на шлюза към интернет:

Натиснете и задръжте бутона за нулиране на шлюза за 5 секунди, докато двете зелени лампички светнат върху шлюза. (В този случай телефонът може да намери този шлюз в приложението).

## 4.2

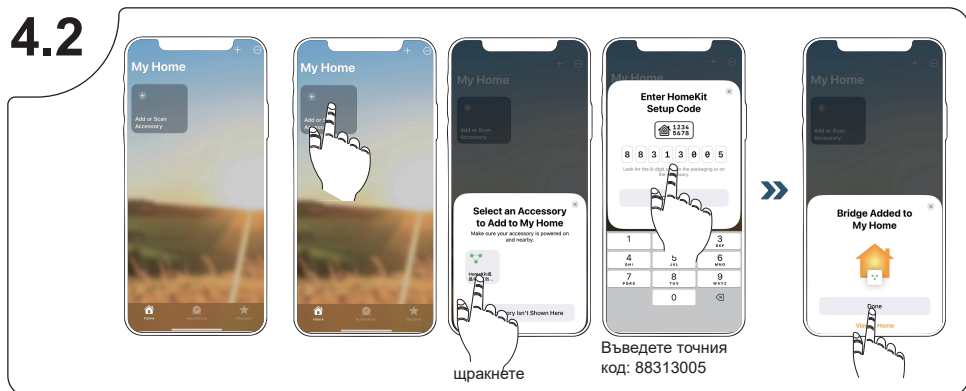

### Свързване на Приложението към шлюза:

Свържете Приложението към шлюза. (Код за настройка: 88313005)



## 4.2.1

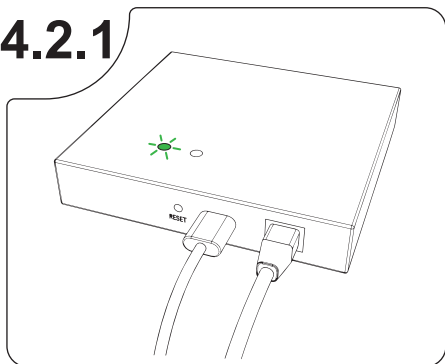

### Свързване на шлюза към душ главата:

Внимание, душ главата трябва да е в режим за свързване!

Натиснете и задръжте бутона за нулиране на шлюза за 5 секунди, докато зелената лампичка вляво започне да мига бавно (режим за свързване за допълнителните аксесоари).

## 4.3

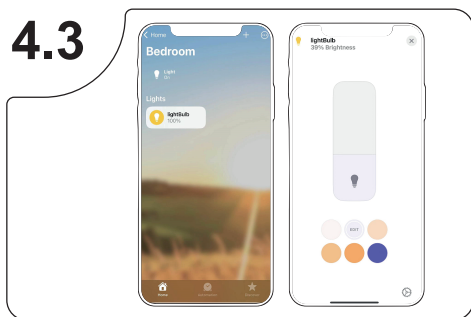

Настройката е успешна

## 5



Пример приложение HOMEKIT за:

Регулиране на яркост и цвят.

## 5.1



Пример приложение SMART LIFE за: Регулиране на яркост и цвят.

# RU

## Руководство по эксплуатации верхнего душа 3F с подсветкой

### Общие примечания:

Если сопряжение между верхним душем и пультом дистанционного управления не удалось, извлеките батарейки из пульта и вставьте их заново или отсоедините и снова подсоедините штекер верхнего душа!

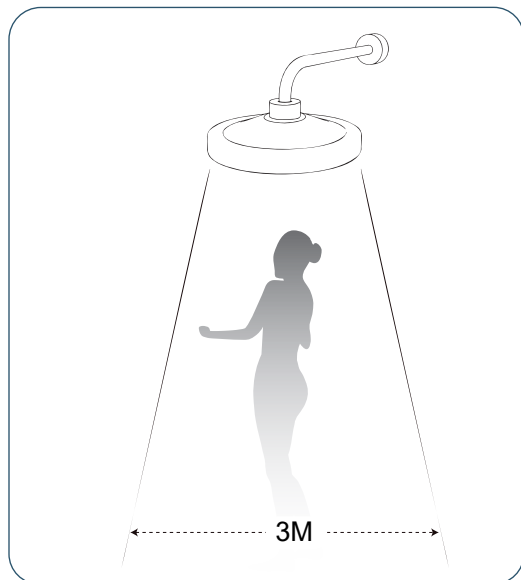

### Функция датчика освещенности:

При приближении человека загорается свет в радиусе 1,5 м под верхним душем. Когда человек покидает зону обнаружения, свет гаснет через 1 минуту.

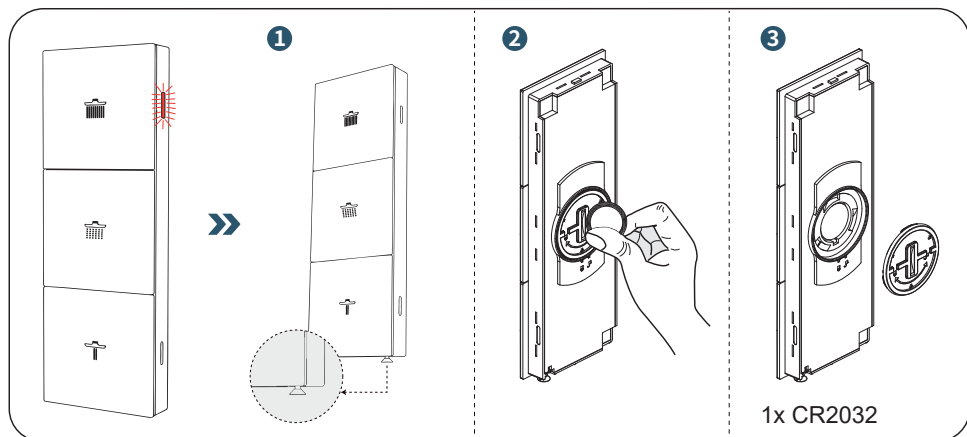

**Состояние заряда батарейки пульта дистанционного управления:**  
когда батарейка почти разряжена, верхний светодиод мигает.

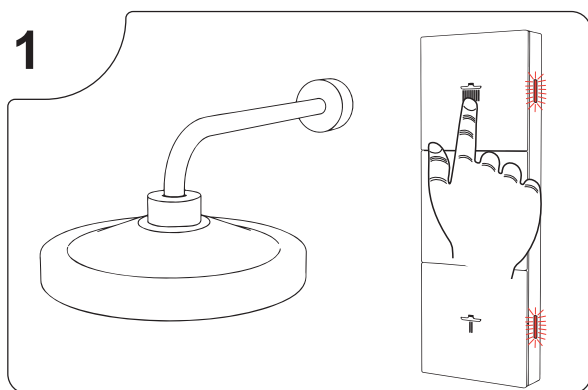

### Сопряжения пульта дистанционного управления с душем:

Вставив батарейки, нажмите верхнюю кнопку на пульте дистанционного управления и удерживайте ее в течение 3–5 секунд. Если после этого оба правых светодиода мигают в течение 3 секунд, это означает, что сопряжение выполнено успешно. Если оба светодиода мигают только один раз, значит, сопряжение не удалось.

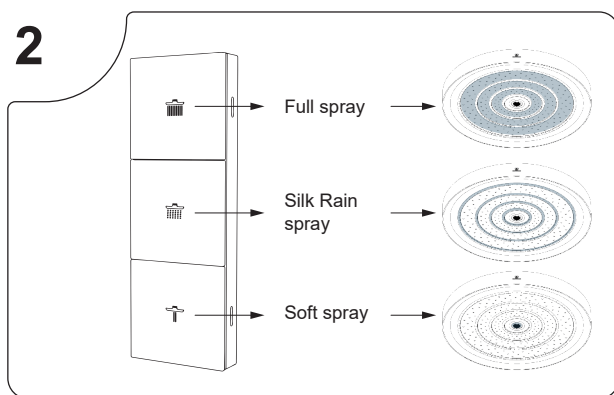

### Переключение конфигурации струи

Цвет и яркость подсветки верхнего душа можно регулировать.  
Условия: Должен быть доступен шлюз Zigbee 3.0.

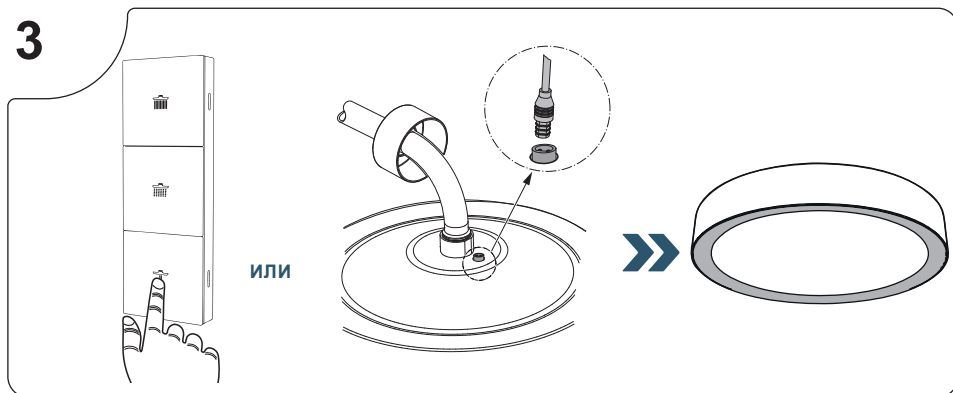

### Перевод подсветки верхнего душа в режим сопряжения (Zigbee 3.0):

Переведите верхний душ в режим сопряжения, нажав и удерживая в течение 3 секунд нижнюю кнопку на пульте дистанционного управления или трижды включив и выключив электропитание верхнего душа. После этого подсветка верхнего душа мигает и останется в режиме сопряжения на 3 минуты.

# 4

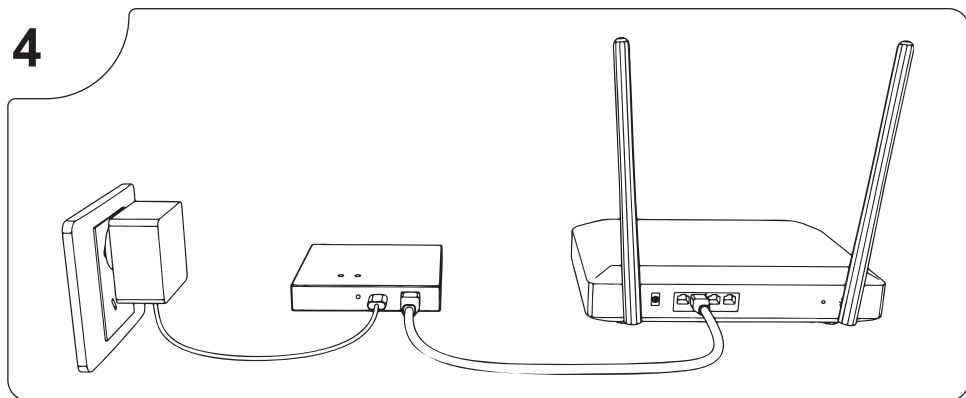

**Пример: Сеть – шлюз Zigbee 3.0 – маршрутизатор – приложение Home App**

Включите шлюз, подключите сетевой кабель к маршрутизатору и убедитесь, что ваш телефон и шлюз находятся в одной сети.

## 4.1

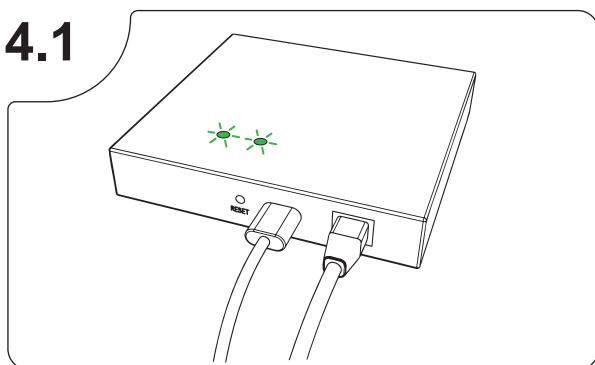

**Подключение шлюза к Интернету:**

Нажмите и удерживайте кнопку сброса на шлюзе в течение 5 секунд, пока на шлюзе не загорятся два зеленых огонька. (тогда телефон сможет обнаружить этот шлюз в приложении).

## 4.2

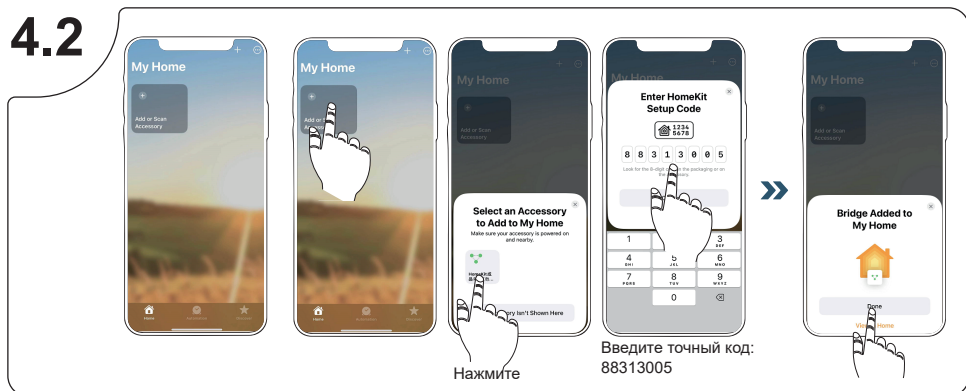

**Подключение приложения Home App к шлюзу:**

Подключите приложение Home App к шлюзу. (код установки: 88313005)

## 4.2.1

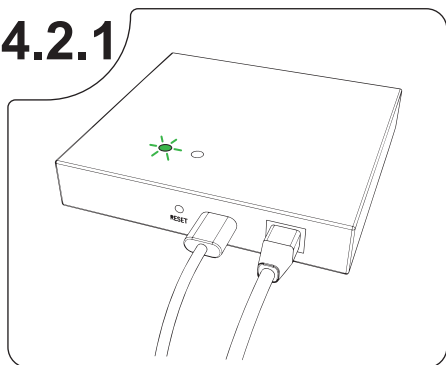

**Подключение шлюза к верхнему душу:**  
Внимание, верхний душ должен находиться в режиме сопряжения!  
Нажмите и удерживайте кнопку сброса на шлюзе в течение 5 секунд, пока зеленый светодиод на шлюзе не начнет медленно мигать (режим сопряжения с дополнительными принадлежностями).

## 4.3



Установка завершена успешно.

## 5



**Пример приложения HOMEKIT App для:**  
регулировки яркости и цвета.

## 5.1



**Пример приложения SMART LIFE App для:** регулировки яркости и цвета.

# PL

## Instrukcja obsługi deszczownicy 3F z oświetleniem

### Uwagi ogólne:

Jeśli połączenie deszczownicy i pilota zdalnego sterowania nie powiedzie się, należy wyjąć baterie z pilota zdalnego sterowania i włożyć je ponownie lub odłączyć i ponownie podłączyć wtyczkę na deszczownicy!

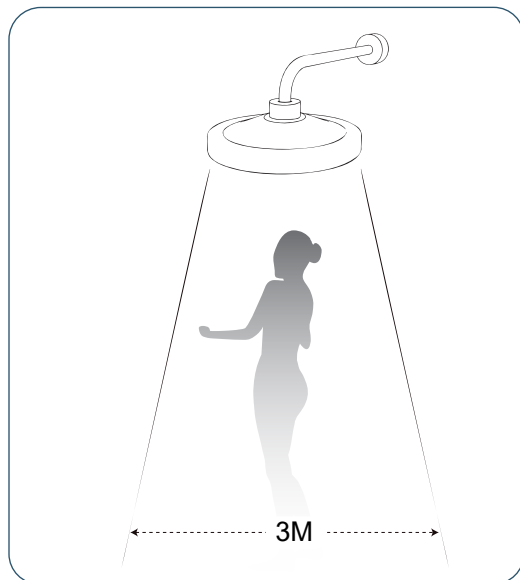

### Funkcja czujnika światła:

W promieniu 1,5 m pod deszczownicą światło włącza się, gdy zostanie wykryta zbliżająca się osoba. Po opuszczeniu strefy wykrywania światło wyłącza się po 1 minucie.

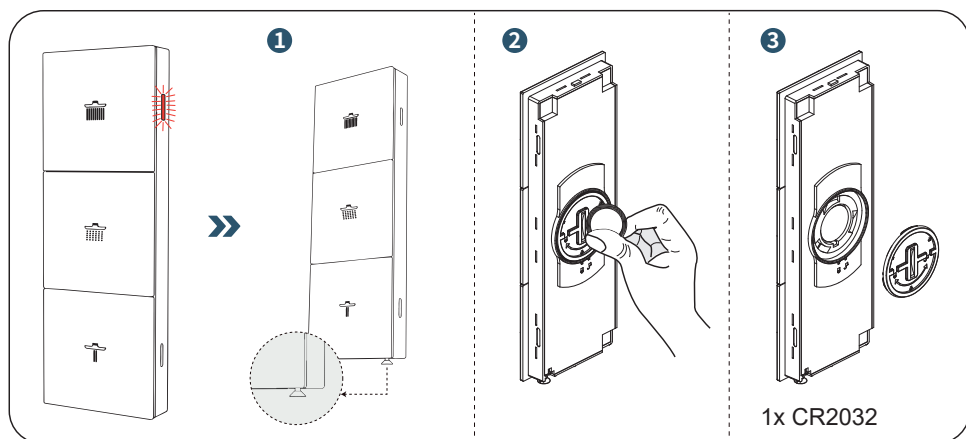

### Stan baterii pilota zdalnego sterowania:

Gdy bateria jest prawie rozładowana, górna dioda miga.

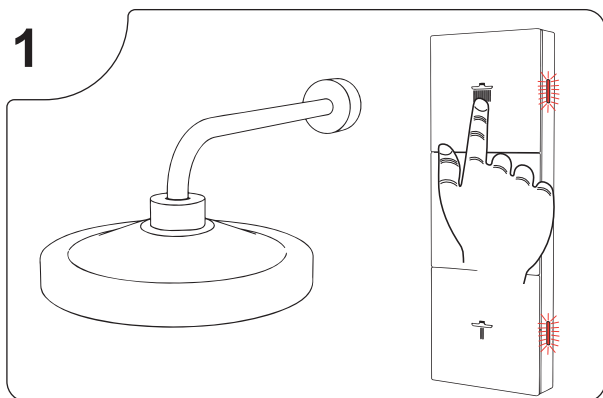

**Parowanie pilota i deszczownicy:**

Po włożeniu baterii nacisnąć górny przycisk na pilocie zdalnego sterowania przez 3–5 sekund. Miganie obu diod po prawej stronie przez 3 sekundy oznacza, że parowanie się powiodło. Jeśli parowanie się nie powiedzie, obie diody migną tylko raz.

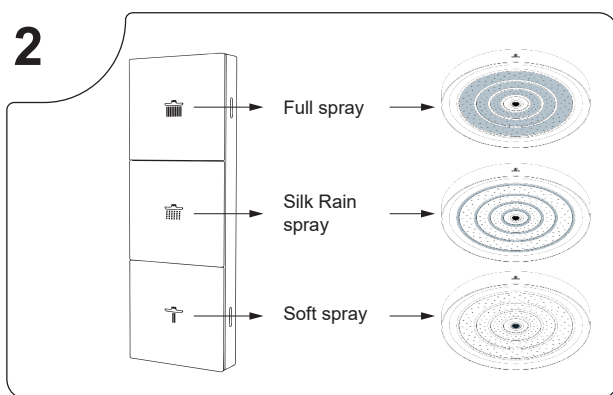

**Przełączanie formy strumienia**

**Kolor i jasność światła można regulować na deszczownicy.**  
**Wymagania wstępne: Bramka Zigbee 3.0 musi być dostępna.**

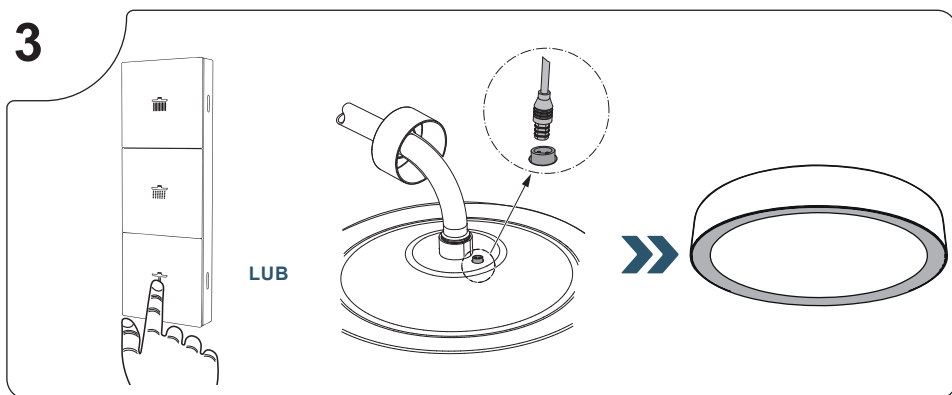

**Ustawić deszczownicę w trybie parowania (Zigbee 3.0):**

Ustawić deszczownicę w trybie parowania, naciskając i przytrzymując przez 3 sekundy dolny przycisk na pilocie zdalnego sterowania lub trzykrotnie włączając i wyłączając zasilanie deszczownicy. Po zakończeniu tego procesu kontrolka na deszczownicy miga i deszczownica pozostaje w trybie parowania przez 3 minuty.

# 4

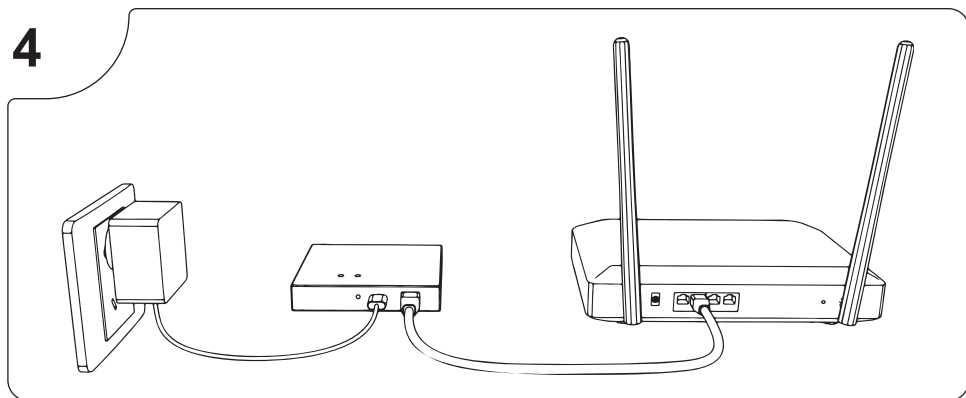

## Przykład: Sieć – Bramka Zigbee 3.0 – Router – Aplikacja Home

Włączyć bramkę, podłączyć kabel sieciowy do routera i upewnić się, że Państwa telefon i bramka są w tej samej sieci.

### 4.1

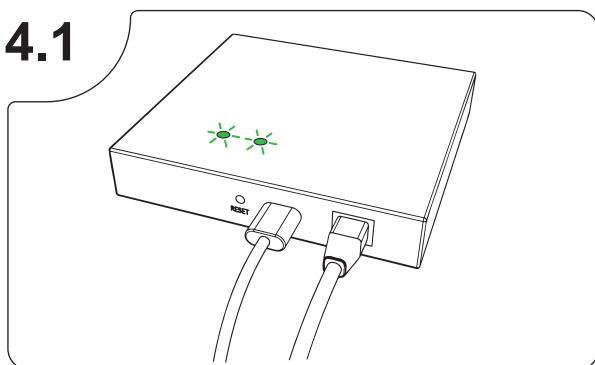

#### Podłączenie bramki do Internetu:

Nacisnąć i przytrzymać przycisk resetowania na bramce przez 5 sekund, aż na bramce zaświecą się dwie zielone kontrolki. (Telefon może wówczas znaleźć tę bramkę w aplikacji).

### 4.2

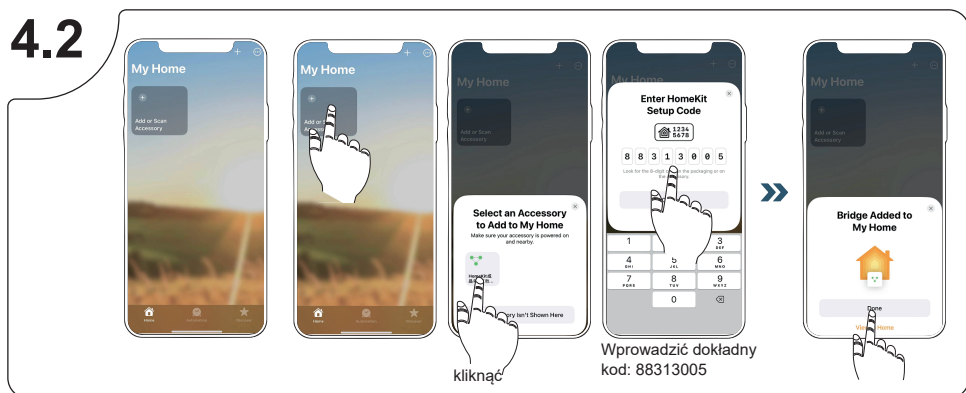

#### Połączenie aplikacji Home z bramką:

Połączyć aplikację Home z bramką. (Kod konfiguracji: 88313005)



## 4.2.1

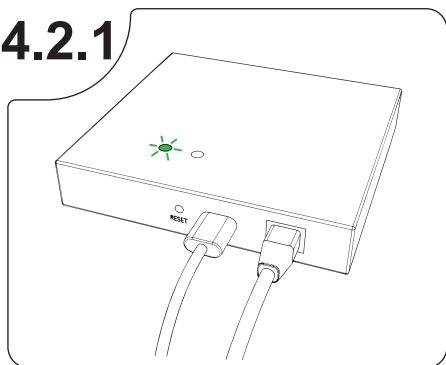

### Połączenie bramki z deszczownicą:

Uwaga, deszczownica musi być w trybie parowania!  
Nacisnąć przycisk resetowania na bramce i przytrzymać go przez 5 sekund, aż lewa zielona lampka na bramce zacznie powoli migać (tryb parowania akcesoriów).

## 4.3



Konfiguracja została zakończona pomyślnie.

## 5

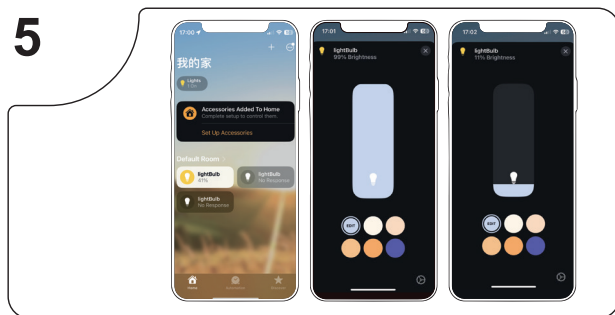

Przykładowa aplikacja HOMEKIT do:  
Regulacji jasności i kolorów.

## 5.1



Przykład aplikacji SMART LIFE do: Regulacji jasności i kolorów.

# EL

## Οδηγίες λειτουργίας για το υπερυψωμένο ντους 3F με φως

### Γενικές πληροφορίες:

Εάν το υπερυψωμένο ντους και το τηλεχειριστήριο δεν συνδεθούν, αφαιρέστε τις μπαταρίες από το τηλεχειριστήριο και επανατοποθετήστε τις ή αποσυνδέστε και επανατοποθετήστε το βύσμα στο υπερυψωμένο ντους!

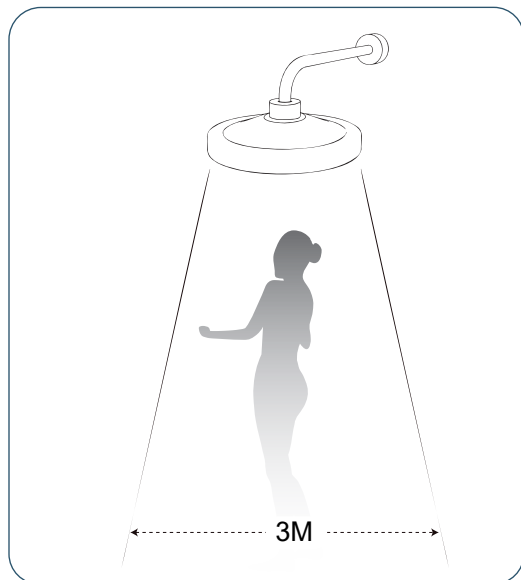

### Λειτουργία αισθητήρα φώτος:

Σε ακτίνα 1,5 m κάτω από το ντους, το φως ανάβει όταν πλησιάζει κάποιος. Εάν η περιοχή ανίχνευσης εκκενωθεί, η λυχνία σβήνει μετά από 1 λεπτό.

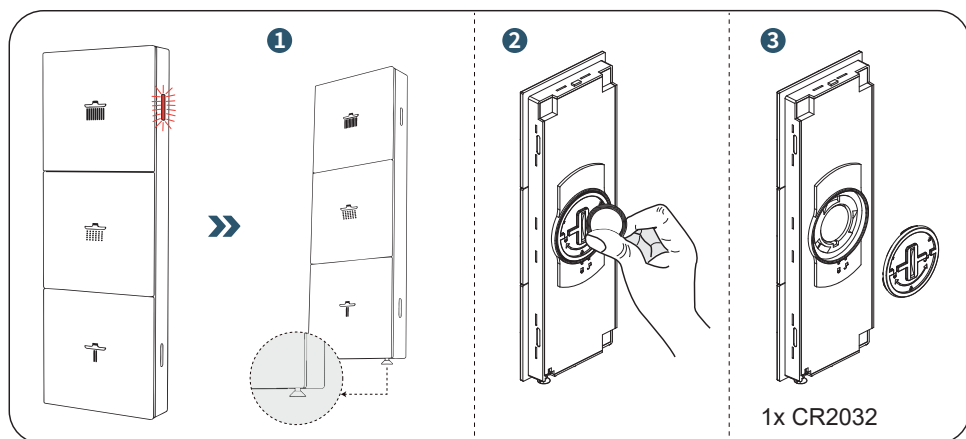

### Κατάσταση της μπαταρίας του τηλεχειριστηρίου:

Εάν η μπαταρία είναι σχεδόν άδεια, η επάνω λυχνία LED αναβοσβήνει.

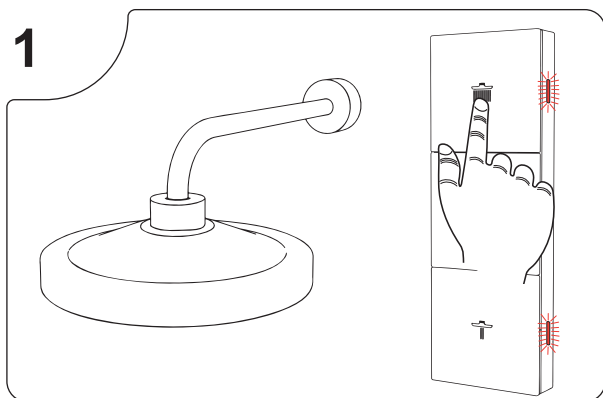

### Η ζεύξη τηλεχειριστηρίου και εναέριας ντουζιέρας:

Αφού τοποθετήσετε τις μπαταρίες, πατήστε το επάνω κουμπί στο τηλεχειριστήριο για 3–5 δευτερόλεπτα. Και οι δύο λυχνίες LED αναβοσβήνουν για 3 δευτερόλεπτα στη δεξιά πλευρά για να υποδείξουν ότι η αντιστοίχιση ήταν επιτυχής. Εάν η αντιστοίχιση αποτύχει, και οι δύο λυχνίες LED αναβοσβήνουν μόνο μία φορά.

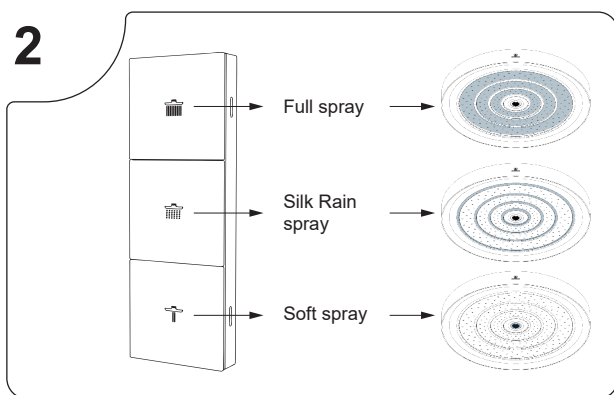

### Εναλλαγή μοτίβου πίδακα

Το χρώμα και η φωτεινότητα του φωτός μπορούν να ρυθμιστούν στο ντους πάνω από το κεφάλι. Προαπαιτούμενο: Πρέπει να υπάρχει διαθέσιμη πύλη Zigbee 3.0.

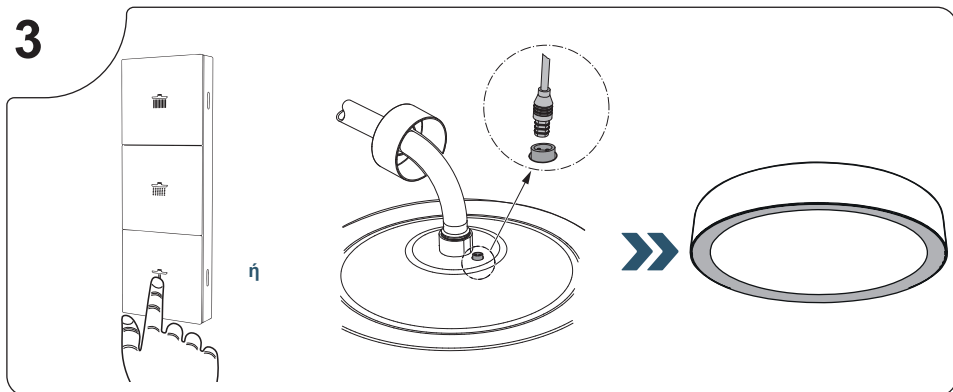

### Ρυθμίστε το φωτιστικό του ντους σε λειτουργία ζεύξης (Zigbee 3.0):

Ρυθμίστε την κεφαλή ντους σε λειτουργία σύζευξης πατώντας και κρατώντας πατημένο το κάτω κουμπί στο τηλεχειριστήριο για 3 δευτερόλεπτα ή ενεργοποιώντας και απενεργοποιώντας την τροφοδοσία ρεύματος στην κεφαλή ντους τρεις φορές. Μετά από αυτή τη διαδικασία, η λυχνία στην κεφαλή του ντους αναβοσβήνει και παραμένει σε λειτουργία αντιστοίχισης για 3 λεπτά.

# 4

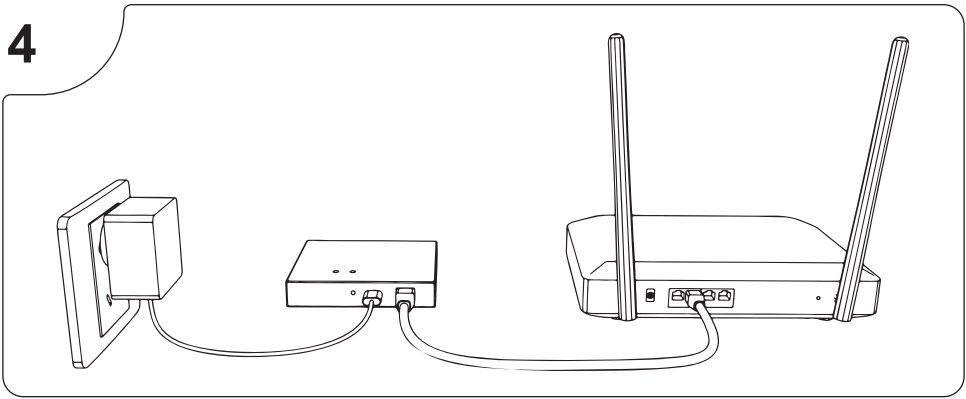

## Παράδειγμα: Δίκτυο – πύλη Zigbee 3.0 – δρομολογητής – εφαρμογή για το σπίτι Home app

Ενεργοποιήστε την πύλη, συνδέστε το καλώδιο δικτύου στο δρομολογητή και βεβαιωθείτε ότι, ότι το τηλέφωνό σας και η πύλη βρίσκονται στο ίδιο δίκτυο.

### 4.1

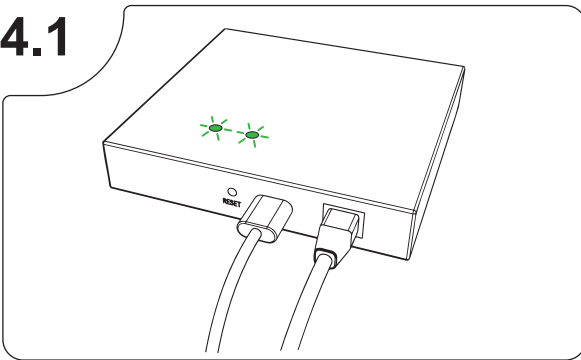

#### Σύνδεση της πύλης στο Διαδίκτυο:

Πατήστε και κρατήστε πατημένο το κουμπί επαναφοράς στην πύλη για 5 δευτερόλεπτα μέχρι να ανάψουν δύο πράσινες λυχνίες στην πύλη. (Σε αυτή την περίπτωση, το τηλέφωνο μπορεί να βρει αυτή τη πύλη στην εφαρμογή).

### 4.2

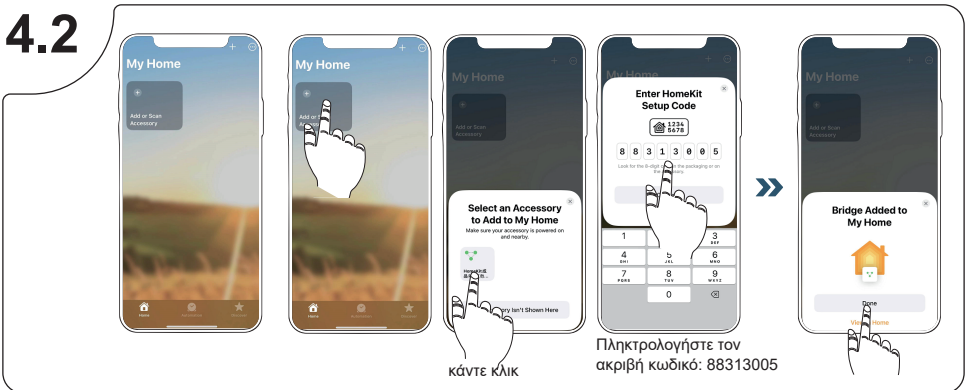

κάντε κλικ

Πληκτρολογήστε τον ακριβή κωδικό: 88313005

**Συνδέστε το Home app στην πύλη.**

Συνδέστε το Home app στην πύλη. (Κωδικός εγκατάστασης: 88313005)

## 4.2.1

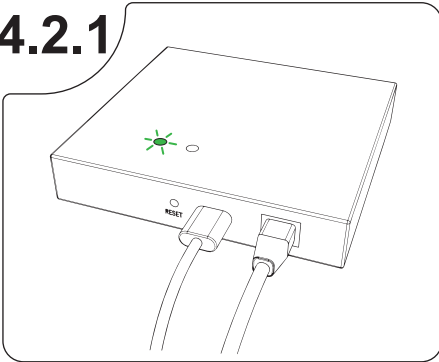

### Πύλη σύνδεσης με το ντους:

Προσοχή, το εναέριο ντους πρέπει να είναι σε λειτουργία ζεύξης!

Πατήστε και κρατήστε πατημένο το κουμπί επαναφοράς στην πύλη για 5 δευτερόλεπτα έως ότου αναβοσβήνει αργά η αριστερή πράσινη λυχνία στην πύλη (λειτουργία αντιστοίχισης για υποεξαρτήματα).

## 4.3

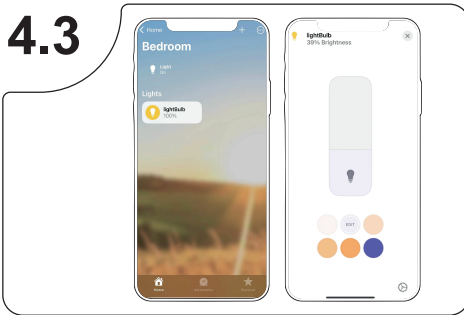

Η εγκατάσταση ήταν επιτυχής

## 5



### Παράδειγμα εφαρμογής HOME-KIT app για:

Ρύθμιση φωτεινότητας και χρώματος.

## 5.1



Παράδειγμα εφαρμογής SMART LIFE app για: Ρύθμιση φωτεινότητας και χρώματος.

# ES

## Instrucciones de uso del cabezal de ducha fija 3F con luz

### Indicaciones generales:

¡Si el acoplamiento de la alcachofa de la ducha y el mando a distancia falla, retire las pilas del mando a distancia y vuelva a colocarlas o desconecte y vuelva a conectar el conector del cabezal de ducha fija!

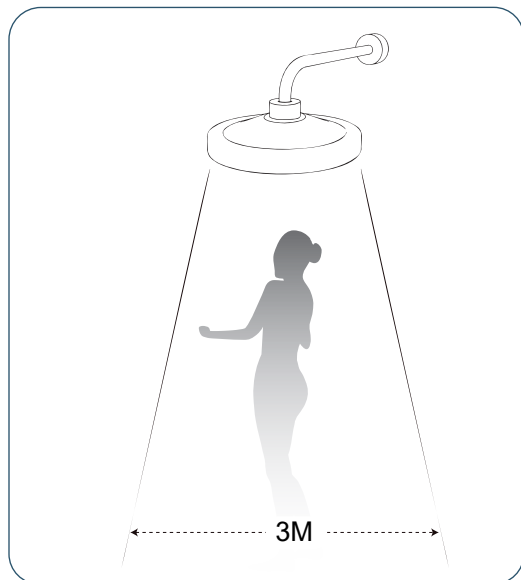

### Función de sensor de luz:

Se enciende la luz cuando se acerca una persona en un radio de 1,5 m por debajo de la ducha. La luz se apaga al cabo de 1 minuto si se sale de la zona de detección.

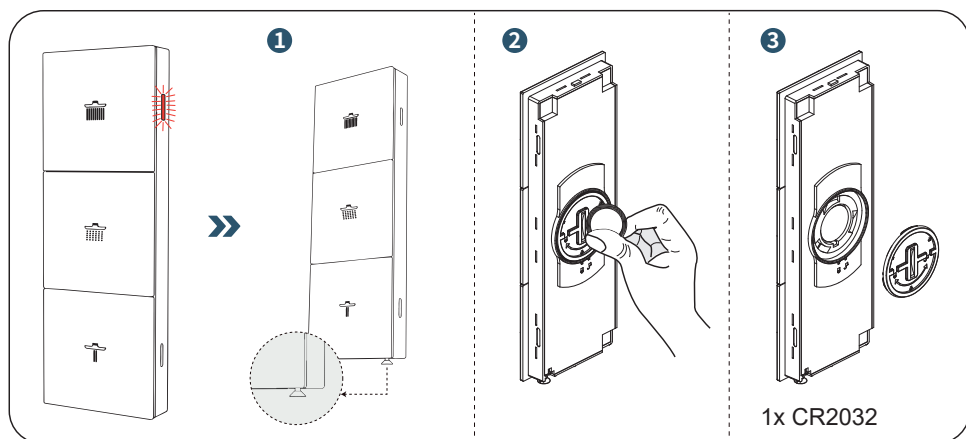

### Estado de las pilas del mando a distancia:

Si la pila está casi agotada, parpadeará el LED superior.

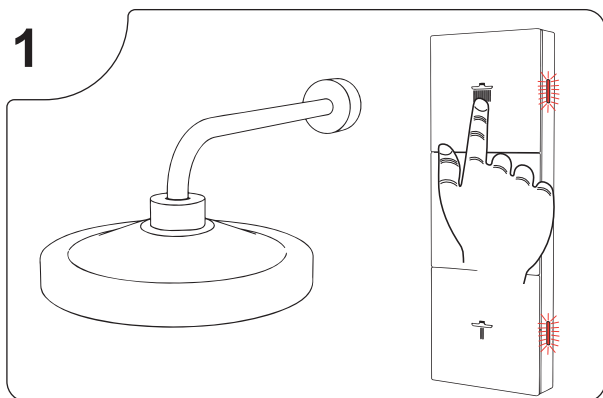

**Emparejar el mando a distancia y la ducha fija:**

Tras insertar las pilas, pulse el botón superior del mando a distancia durante 3–5 segundos. Si ambos LED parpadean durante 3 segundos en el lado derecho, significa que el emparejamiento se ha realizado correctamente. Si el emparejamiento falla, ambos LED parpadean una sola vez.

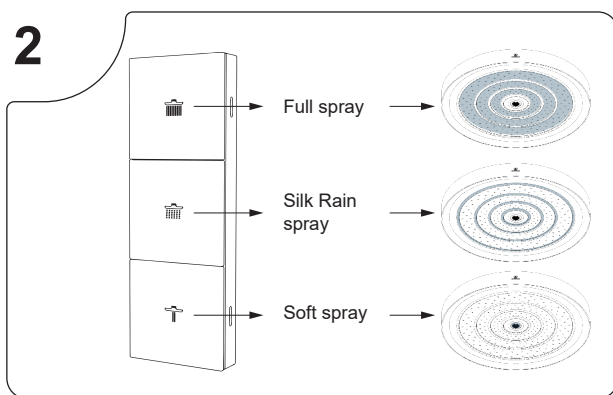

**Cambiar entre los tipos de chorro**

En el cabezal de ducha fija se puede ajustar el color y el brillo de la luz.  
**Requisito previo: debe disponer de un gateway Zigbee 3.0.**

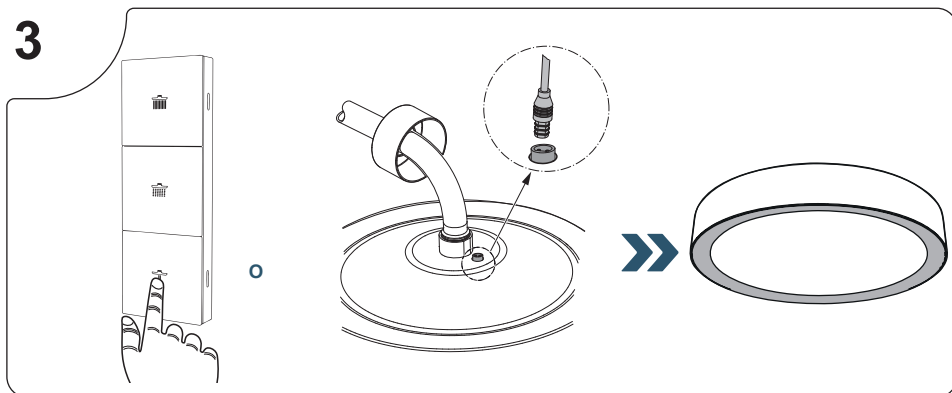

**poner la luz del cabezal de ducha fija en el modo de emparejamiento (Zigbee 3.0):**

Active el modo de emparejamiento del cabezal de ducha fija manteniendo pulsado el botón inferior del mando a distancia durante 3 segundos o conectando y desconectando la alimentación de la ducha fija tres veces. Tras este proceso, parpadeará el indicador luminoso del cabezal de ducha fija y permanecerá en modo de emparejamiento durante 3 minutos.

# 4

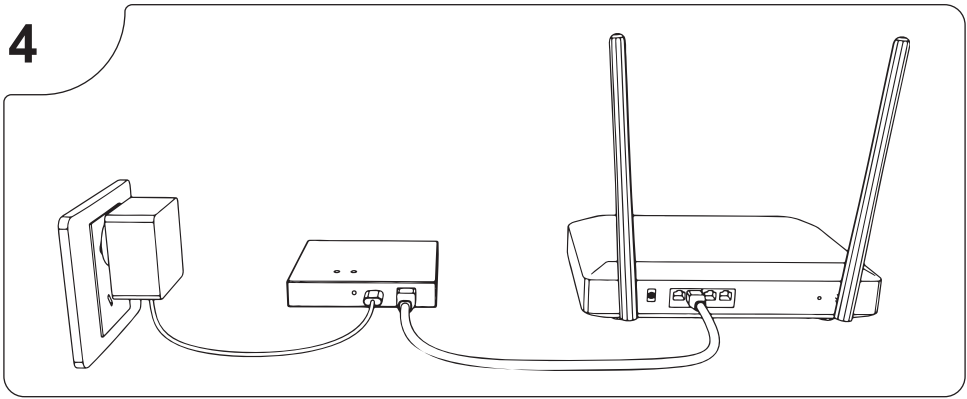

## Ejemplo: Red – Gateway Zigbee 3.0 – Rúter – Home App

Encienda el gateway, conecte el cable de red al rúter y asegúrese, que su teléfono y el gateway estén en la misma red.

### 4.1

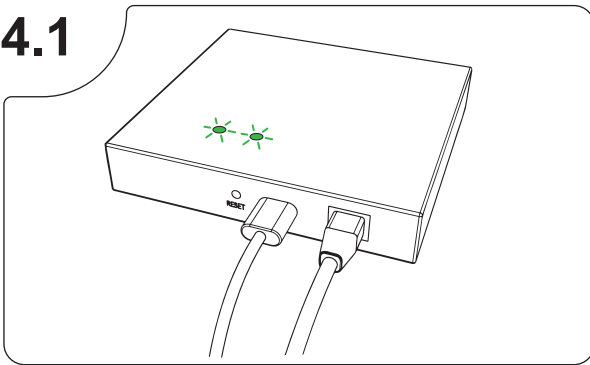

**Conectar el gateway a Internet:** Mantenga pulsado el botón de reinicio del gateway durante 5 segundos hasta que se enciendan dos luces verdes en la puerta de enlace. (En este caso, el teléfono puede encontrar este gateway en la aplicación).

### 4.2

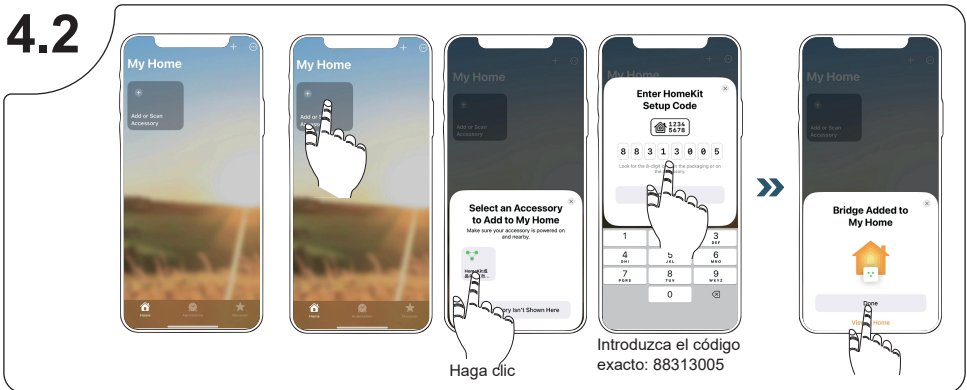

**Conectar la Home App con el gateway:**  
Conecte la App Home al gateway. (Código de instalación: 88313005)



## 4.2.1

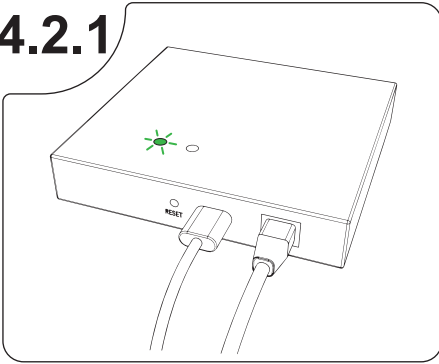

**Conectar el gateway con el cabezal de ducha fija:** ¡Cuidad, el cabezal de ducha debe estar en el modo de emparejamiento!  
Mantenga pulsado el botón de reinicio del gateway durante 5 segundos hasta que la luz verde izquierda del gateway parpadee lentamente (modo de emparejamiento de sub-accesorios).

## 4.3

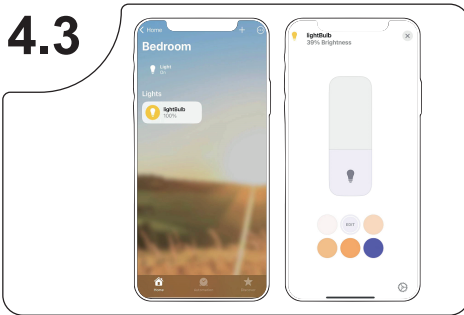

La configuración se ha realizado correctamente

## 5



**Ejemplo de la App HOMEKIT para:**  
Ajuste del brillo y del color.

## 5.1



**Ejemplo de la App SMART LIFE para:** Ajuste del brillo y del color.





1024 / A 869 107

Ideal Standard International NV  
Corporate Village - Gent Building  
Da Vincilaan 2  
1935 Zaventem  
Belgium

[www.idealstandard.com](http://www.idealstandard.com)

