











33 800 875



- Ausladung 201 mm
- schwenkbarer Auslauf 360°
- luftangereicherter Strahl
- Armaturenhöhe 373 mm
- Höhe bis Luftsprudler 240 mm
- Bohrungsdurchmesser 35 mm
- 2x US Druckschlauch 3/8"
- Durchfluss max. 8 l/min bei 3 bar Fließdruck
- bleifrei
- Dieses Produkt leistet einen Beitrag zur Erfüllung der Vorgaben von nachhaltigen Gebäudezertifizierungen, z.B. LEED®, BREEAM®, DGNB

	Platin gebürstet	33 800 875-06
	Chrom	33 800 875-00
	Platin	33 800 875-08
	Messing (23kt Gold)	33 800 875-09
	Dark Chrome	33 800 875-19
	Messing gebürstet (23kt Gold)	33 800 875-28
	Schwarz matt	33 800 875-33
	Champagne gebürstet (22kt Gold)	33 800 875-46
	Champagne (22kt Gold)	33 800 875-47
	Chrom gebürstet (Edelstahl-Look)	33 800 875-93
	Dark Platinum gebürstet	33 800 875-99

Empfohlenes Zubehör

**Exzenterbetätigung mit Drehknopf - Platin gebürstet** 10 712 970-06



Empfohlenes Zubehör

**Spender ohne Rosette - Platin gebürstet** 82 424 970-06



33 800 875

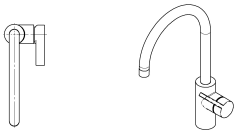
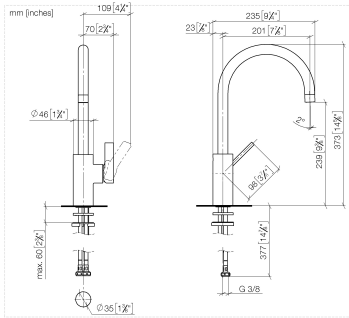

**Durchflussdiagramm**



**Codes & Standards**

DIN 4109

EN 817

Executive Order  
no. 1007

ISO 3822

Scottish Water  
Byelaws

UK Water Supply  
Regulations

Ü-Zeichen

VA-Zeichen



TARA ULTRA Einhebelmischer - Platin gebürstet

TARA ULTRA

33 800 875

Zertifikate

LGA\_18

GDV\_0400

WRAS\_2101

ETA\_18

33 800 875

**Produktversion von 5/31/2010 bis 7/25/2018**

Produktversion von 7/25/2018 bis 5/15/2020

Produktversion von 5/15/2020 bis 10/27/2020

Produktversion von 10/27/2020 bis 5/3/2021

Produktversion ab 5/3/2021

**Produktversion ab 6/1/2022**

Ersatzteile für die  
anderen  
Oberflächenvarianten  
finden Sie hier:  
Chrom

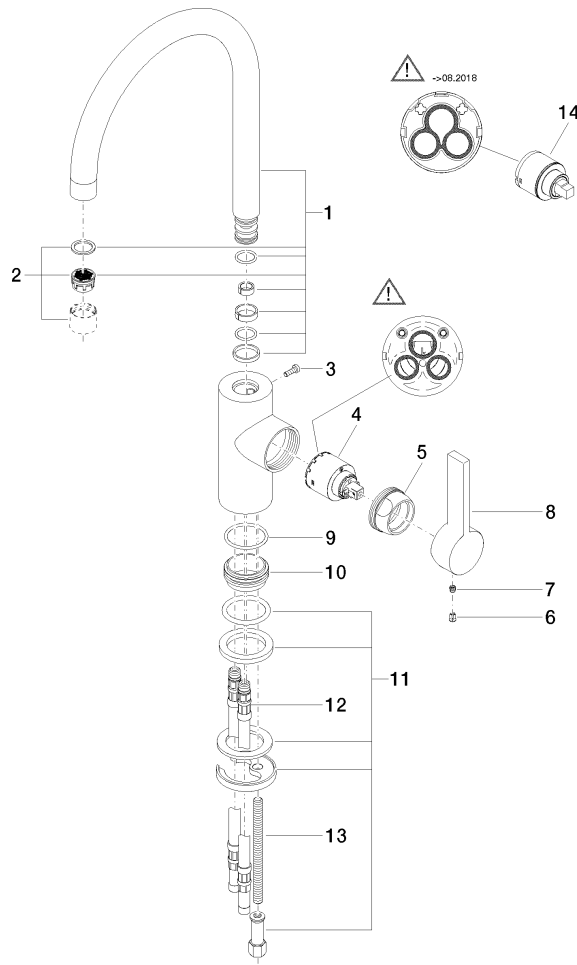



33 800 875

### Ersatzteilstückliste

#### Produktversion von 5/31/2010 bis 7/25/2018

Produktversion von 7/25/2018 bis 5/15/2020

Produktversion von 5/15/2020 bis 10/27/2020

Produktversion von 10/27/2020 bis 5/3/2021

Produktversion ab 5/3/2021

#### Produktversion ab 6/1/2022

Nr.	Artikelnummer	Benennung	Verbaumenge	Lieferzeit
	90 28 22 204 02-06	Auslauf 200 mm, 8 l/min. - Platin gebürstet	15	10