



Verlängerung
- R-Gewinde, Rp-Gewinde

Ausstattung
Innenvielkant

Modell 3525

Artikel 355 029

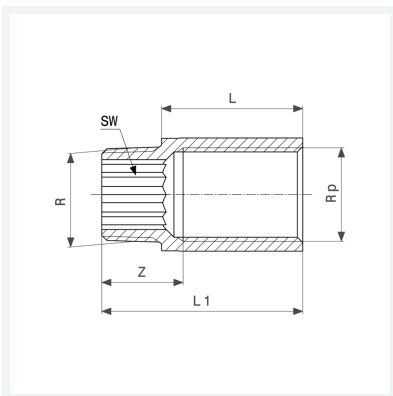

Eigenschaften

Außengewinde kegelig	R	$\frac{3}{4}$
Innengewinde zylindrisch	Rp	$\frac{3}{4}$
Länge	L	20
Z-Maß	Z	21 mm
Länge 1	L1	37 mm
Schlüsselweite	SW	17 mm
Gewicht	91,19 g	
Volumen	62,16 cm ³	
Werkstoff	Rotguss oder Siliziumbronze	