

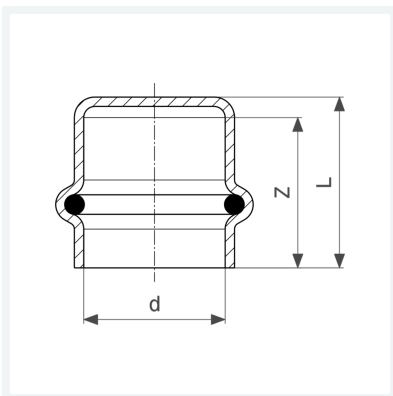

**Prestabo-Kappe
mit SC-Contur**
- Pressanschluss
Ausstattung
Dichtelement EPDM
Modell 1156

Artikel 643 621



Eigenschaften

VdS-Zulassung	VdS	✓
Rohraußendurchmesser	d	35
Z-Maß	Z	27 mm
Länge	L	31 mm
Gewicht	63,5 g	
Volumen	248,64 cm ³	
Werkstoff	Stahl unlegiert, verzinkt	