



Profipress-Reduziermuffe mit SC-Contur

- Pressanschlüsse

Ausstattung

Dichtelemente EPDM

Modell 2415.2

Artikel 328 276

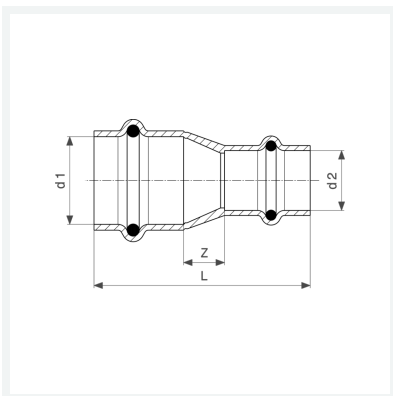

Eigenschaften

VdS-Zulassung	VdS	✓
Rohraußendurchmesser 1	d1	54
Rohraußendurchmesser 2	d2	42
Z-Maß	Z	19 mm
Länge	L	95 mm
Gewicht	284,8 g	
Volumen	621,6 cm ³	
Werkstoff	Kupfer	