

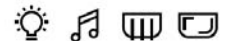

## SPECTRA

**1800 x 1200**  
**Rechte Ausführung**  
 Version droite  
 Rechse uitvoering



DE

Wannengriffe oder Wannenrandarmaturen können auf der ebenen Fläche am Wannenrand positioniert werden.

FR

Les poignées ou la robinetterie sur gorge peuvent être positionnées sur le bord plat de la baignoire.

NL

Badgrepen of badrandkranen kunnen op de vlakke badrand gemonteerd worden.

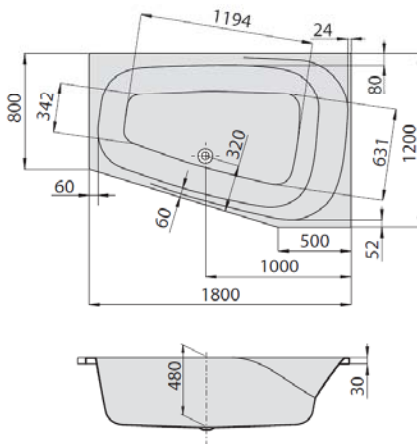

VARIANTE	ARTIKEL-NR.	LÄNGE UND BREITE	HÖHE/TIEFE	INSTALLATIONSHÖHE	NUTZINHALT	ZUBEHÖR
Variante	N° D'article	Longueur Et largeur	Hauteur/profondeur	Hauteur de montage	Contenu utile	Accessoires
Variant	Artikelnummer	Lengte En Breedte	Hoogte/diepte	Installatiehoogte	Nuttige inhoud	Toebehoren
	(mm)	(mm)	(mm)	(mm)		
A	3667	1800 x 1200	480	625-665	340 l	①②⑧⑨⑬⑰

### Artikelbeschreibung:

Das prämierte Design der Spectra-Wannen ist ideal für komfortverwöhnte Genießer: Die bequemen Rückenstützen, der fließende Übergang in die Seitenwände, die besondere Tiefe und die große Bodenlänge sorgen für wohlige Badeentspannung

### Material Eigenschaften:





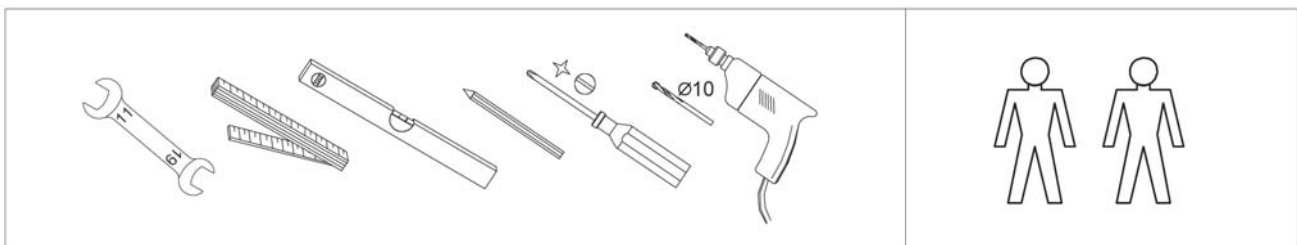

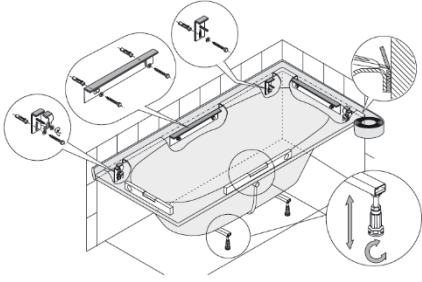

Das Material Acryl zeichnet sich durch rutschhemmende Eigenschaften aus, die einen sicheren Gebrauch ermöglichen. Produkte aus Sanitäracryl besitzen eine sehr glatte und dadurch leicht zu reinigende Oberfläche. Das Acryl ist durchgefärbt, damit bei der Verwendung entstehende Kratzer einfach wegpoliert werden können. HOESCH-Produkte behalten daher jahrelang ein makelloses Aussehen. Aufgrund seiner physikalischen Eigenschaften eignet sich Acryl als guter Wärmespeicher. Es garantiert auch bei längerem Aufenthalt in der Badewanne immer die optimale Temperatur.

### Montagehilfe:





## SONDERZUBEHÖR BADEWANNEN



/ ACCESSOIRES SPÉCIAUX BAIGNOIRES / SPECIAAL TOEBEHOREN BADEN / SPECIAL ACCESSORIES FOR BATHTUBS

<b>MONTAGEZUBEHÖR</b> Accessoires de montage Montage van accessoires Mounting accessories	<b>ART. NR.</b> N° D'article Artikelnummer Article no.
<p>Montage-Set für Badewannen:                      1 Paar Wannenfüße, 1 Satz Wannenanker,                      1 Satz Wannenleisten, Wandprofil zur Schalldämmung und Abdichtung.                      / Kit de montage pour baignoires:                      1 jeu de pieds pour baignoires, 1 jeu de Console murale                      1 Jeu de supports, Profile mural d'insonorisation et de calfeutrage.                      / Montage kit voor baden:                      1 Stel badpoten, 1 Stel Wandconsole,                      1 Set randsteunen, Wandprofiel voor de afdichting op geluidsisolatie.                      / Mounting set for bathtubs:                      1 Pair of tub feet, 1 Set bathtub anchor                      1 Set tub strips, Wall connection profile.</p>	 <p>6911</p>
<p>① 1 Paar Wannenfüße (Klappfuß)                      / 1 jeu de pieds pour baignoires (pliable)                      / 1 Badonderstel (Klapvoet)                      / 1 Pair of tub feet                      bei 3666, 3667, 3692, 3693, 3694, 3705, 3706, 3875, 3878                      sind 2 Paar Wannenfüße erforderlich.                      / pour 3666, 3667, 3692, 3693, 3694, 3705, 3706 2 jeu de pieds nécessaire.                      / op 3666, 3667, 3692, 3693, 3694, 3705, 3706 2 stellen badpoten noodzakelijk                      / for 3666, 3667, 3692, 3693, 3694, 3705, 3706, 3875, 3878 two sets of tub feet are required.</p>	 <p>690705</p>
<p>② 1 Paar Wannenfüße                      / 1 jeu de pieds pour baignoires                      / 1 Badonderstel                      / 1 Pair of tub feet                      bei 3666, 3667, 3692, 3693, 3694, 3705, 3706, 3875, 3878                      sind 2 paar Wannenfüße erforderlich.                      / pour 3666, 3667, 3692, 3693, 3694, 3705, 3706, 3875, 3878                      2 jeu de pieds nécessaire.                      / op 3666, 3667, 3692, 3693, 3694, 3705, 3706, 3875, 3878                      2 stellen badpoten noodzakelijk                      / for 3666, 3667, 3692, 3693, 3694, 3705, 3706, 3875, 3878                      two sets of tub feet are required.</p>	 <p>690704</p>
<p>1 Satz Wannenanker                      zur Wannenrandunterstützung und Montageerleichterung.                      Bestehend aus: 2 Stück mit Klemmvorrichtung, 1 Stück ohne Klemmvorrichtung.                      / Console murale                      supportant le bord de la baignoire et pour faciliter le montage.                      / Comprendant: 2 éléments avec dispositif de serrage, 1 élément sans dispositif de serrage.                      / Wandconsole                      voor badrandondersteuning en montage hulpmiddel.                      Bestaand uit: 2 stuks met en 1 stuk zonder klemzijde.                      / 1 Set bathtub anchor                      for support of bathtub rim and easier mounting: 2 pieces with clamping fixture,                      1 piece without clamping fixture.</p>	 <p>690401</p>
<p>1 Satz Wannenleisten                      / 1 Jeu de supports                      / 1 Set randsteunen                      / 1 Set tub strips</p>	 <p>69192</p>
<p>Wandprofil zur Schalldämmung und Abdichtung.                      Für Montage von Bade- und Duschwannen. Rolle mit 3,30 m.                      / Profile mural d'insonorisation et de calfeutrage.                      Pour le montage des baignoires et receveurs de douche. Un rouleau de 3,30 m.                      / Wandprofiel voor de afdichting op geluidsisolatie.                      Voor de montage van baden en douchebakken. Rol met 3,30 m.                      / Wall connection profile for sound isolation and sealing.                      For the assembly of bathtubs and shower trays. Roller with 3.30 m.</p>	 <p>6915</p>
<p><b>NACKENKISSEN</b>                  Coussin appui-nuque                  Neckkussen                  Neckrests</p>	<p><b>ART. NR.</b>                  N° D'article                  Artikelnummer                  Article no.</p>
<p>Selbstklebendes Gel-Neckenkissen passend für nahezu alle Hoesch Bade- und Whirlwannen.                      Farbe: Schwarz. Material: Gel.                      / Appui-tête en gel adhésif Coussin appui-nuque assorti à presque toutes les baignoires et baignoires balnéo HOESCH                      Couleur: noir. Matériau: Gel.                      / Zelfklevend gel nekkussen passend voor bijna alle HOESCH baden en whirlbaden.                      Kleur: zwart. Materiaal: Gel.                      / Self-adhesive gel neckrest suitable for almost every HOESCH bath and whirltub.                      Colour: Black. Material: Gel</p>	 <p>69694</p>
<p>Nackenkissen aus wasserbeständigem Teakholz mit PU Auflage für den geraden Wannenrand.                      / Coussin appui-nuque produit de bois teck résistant à l'eau, recouvert de mousse de polyuréthane                      pour les bains à bords droits                      / Nekkussen van waterbestendig teakhout met PU bekleding voor de rechte badrand.                      / Neckrest made of water-resistant teak wood with a PU pad.</p>	 <p>89216</p>

#

<b>HOESCH AB-/ÜBERLAUFGARNITUREN</b> Vidages HOESCH HOESCH Afvoer- en overloopgarnituur HOESCH drain/overflow fittings				<b>ART. NR.</b> N° D'article Artikelnummer Article no.
HOESCH Combi* Ab-/Überlaufarmatur	HOESCH Combi* vidage-special	HOESCH Combi* Afvoer- en	HOESCH Combi* Drain/overflow fitting	
② HOESCH Combi verchromt weiß	chromé blanc	chrom wit	chrome white	6925.305 6925.310
③ HOESCH Combi lang / long / lungo verchromt weiß	chromé blanc	chrom wit	chrome white	6926.305 6926.310
HOESCH Combi Plus* Wanneneinlauf mit Spezial-Ab-/ Überlaufarmatur	HOESCH Combi Plus* remplissage par le trop-plein avec vidage spécial	HOESCH Combi Plus* In-, af- en overloopgarnituur	HOESCH Combi Plus* Special drain/overflow fitting	
④ HOESCH Combi Plus verchromt weiß	chromé blanc	chrom wit	chrome white	6928.305 6928.310
⑤ HOESCH Combi Plus lang / long / lungo verchromt weiß	chromé blanc	chrom wit	chrome white	6929.305 6929.310
⑥ Anschluss Schlauch zur Verbindung an HT-Hausanschluss 	Raccord de tuyau pour le raccordement / connexion HT-maison	Aansluitflexibel voor aansluiting aan bouwzijdige afvoerleiding	Connecting hose for connection to HT-house connection	133878

<b>Lichtsysteme</b> Eclairage Verlichtingssystemen Lighting system				<b>ART. NR.</b> N° D'article Artikelnummer Article no.
Nur für Badewannen ohne Whirl-/Airsysteem erhältlich	Disponible seulement pour les baignoires sans équipement balnéo Whirl/Air	Alleen verkrijgbaar voor baden zonder whirl-/airsysteem	Available for bathtubs with- houtwhirl / air system only	
LED Unterwasserscheinwerfer, verchromt mit Bedienknopf für Wannenrand inkl. Ansteuerungselektronik mit automatischem Farblichtwechsler Farben: Weiß, Rot, Orange, Gelb, Grün, Blau, Indigo, Violett (werkseitig eingebaut)	Projecteur immergé LED, chromé avec touche de commande pour le rebord de la baignoire Système de commande automatique avec inverseur de couleur inclus Couleurs : blanc, rouge, orange, jaune, vert, bleu, indigo, violet (monte al'usine)	Verchroomde led- onderwaterschijnwerper met bedieningsknop in de bad- rand Incl. aansturelektronica met automatische kleurenwisselaar Kleuren: wit, rood, oranje, geel, groen, blauw, indigo, paars (in de fabriek ingebouwd)	LED underwater spotlights, chromeplated with an operating button for bathtub rim Including control with integrated colour light changer. Colours: white, red, orange, yellow, green, blue, indigo, violet (factoryinstalled)	
2 LED Scheinwerfer 4 LED Scheinwerfer	Projecteur 2 LED Projecteur 4 LED	2 ledschijnwerpers 4 ledschijnwerpers	2 LED spotlights 4 LED spotlights	690913 690914

<b>WANNENGRIF</b> / Poignée de baignoire / Badgreep / Bathtub grip	<b>ART. NR.</b> N° D'article Artikelnummer Article no.
<p>Wannengriff UNIVERSAL lang, verchromt Für viele Bade- und Whirlwannen. Bohrlochmittenabstand: 300 mm / Poignée de baignoire UNIVERSAL à long chromé pour de nombreuses baignoires et balnéos. Intervalle moyen des trous de perçage: 300 mm / Badgreep UNIVERSAL lang Chrom voor vele baden en whirlbaden. Afstand midden boorgat: 300 mm / Universal bathtub grip long, chrome-plated suitable for most bathtubs and whirl baths medium drill hole gap: 300 mm</p>	<p>☺  5906.376</p>
<p>Wannengriff HOESCH, verchromt Für viele Bade- und Whirlwannen. Bohrlochmittenabstand: 192 mm / Poignée de baignoire HOESCH, chromé pour de nombreuses baignoires et balnéos. Intervalle moyen des trous de perçage: 192 mm / Badgreep HOESCH, Chrom voor vele baden en whirlbaden. Afstand midden boorgat: 192 mm / HOESCH bathtub grip, chrome-plated suitable for most bathtubs and whirl baths medium drill hole gap: 192 mm</p>	<p>☺  6918.305</p>
<p>Integrierter Haltegriff aus wasserbeständigem Teakholz und verchromten Elementen. Bohrlochmittenabstand: 248 mm / Poignée intégrée en teck résistant à l'eau, éléments chromés. Intervalle moyen des trous de perçage: 248 mm / Geïntegreerde handgreep van waterbestendig teakhout, met verchromde elementen. Afstand boorgaten: 248 mm / Bathtub grip made of water-resistant teak wood and components in chrome finish. Medium drill hole gap: 248 mm</p>	<p>☺  6902.305</p>

<b>LEISTUNG</b> / Prestation / Vermogen / Performance	<b>ART. NR.</b> N° D'article Artikelnummer Article no.
<p>Bohrungen für Armaturenlöcher nach Skizze (Skizze mit exakten Maßangaben in mm) / Perçage pour robinetterie selon plan précis (croquis avec dimensions exactes en mm) / Boring naar wens (Schets met exacte maten in mm) / Drillings according to demand (drawing with exact dimensions in mm)</p>	69191
<p>Sonderbohrung für einen Wannengriff nach Skizze / Perçage pour une poignée de baignoire selon le croquis / Boring voor een badhandgreep aan de hand van een schets / Bore for a bathtub grip as shown in the diagram</p>	6994
<p>Sonderbohrung für zwei Wannengriffe nach Skizze / Perçage pour deux poignées de baignoire selon le croquis / Boring voor twee badhandgrepen aan de hand van een schets / Bore for two bathtub grips as shown in the diagram</p>	6995

#  
#  
#

# GLASVERKLEIDUNG / Habillage en verre / Glazen ommanteling / Glass panelling

DE

Verglasung aus  
Einscheiben-Sicherheitsglas (8 mm).  
Inkl. vormontiertem Gestell.  
Rückseitige Lackierung der Gläser,  
Farben wirken dunkler.

FR





Vitrage en verre de sécurité  
simple (8 mm).  
Châssis prémonté inclus.  
Vernis au dos des verres, les  
couleurs paraissent plus foncées

NL

Glasdelen van enkel  
veiligheidsglas (8 mm).  
Incl. voorgemonteerd onderstel.  
Achterzijde lakken van de lenzen,  
kleuren lijken donkerder.

EN

Glazing made of toughened safety glass  
(8 mm) with EverClean coating.  
Inc. pre-assembled frame.  
Rear lacquering of the glass, colours  
appear darker.

BADE-/WHIRLWANNEN* Baignoires/Baignoires balnéo* Baden/whirlbaden* Bathubs/whirltubs*	MODELL Modèle Mode Model				
Foster	6628	47001	47002	47003	47004
	6629	47011	47012	47013	47014
	6646	47211	47212	47213	47214
	6647	47201	47202	47203	47204
	6697	47161	47162	47163	47164
iSensi	3819	47201	47202	47203	47204
	3820	47391	47392	47393	47394
	3828	47151	47152	47153	47154
	3829	47011	47012	47013	47014
	3830	47001	47002	47003	47004
	3831	47161	47162	47163	17164
	3832	47061	47062	47063	47064
	3869	47411	47412	47413	47414
	3872	47401	47402	47403	47404
	3875	47471	47472	47473	47474
	3878	47461	47462	47463	47464
	3950	47241	47242	47243	47244
	3954	47231	47232	47233	47234
3958	47451	47452	47453	47454	
3962	47441	47442	47443	47444	
Largo	3691	47161	47162	47163	47164
	3692	47101	47102	47103	47104
	3696	47001	47002	47003	47004
	3705	47171	47172	47173	47174
	3706	47181	47182	47183	47184
	3707	47011	47012	47013	47014
	3708	47061	47062	47063	47064
	3709	47131	47132	47133	47134
3710	47151	47152	47153	47154	
Mila	3712	47381	47382	47383	47384
	3713	47201	47202	47203	47204
	3714	47211	47212	47213	47214
	3715	47011	47012	47013	47014
	3716	47061	47062	47063	47064
3717	47001	47002	47003	47004	
Santee	6652	47191	47192	47193	47194
Scelta	3669	47001	47002	47003	47004
	3670	47151	47152	47153	47154
	3671	47601	47602	47603	47604
Spectra	3650	47011	47012	47013	47014
	3651	47001	47002	47003	47004
	3665	47061	47062	47063	47064
	3666	47971	47972	47973	47974
	3667	47981	47982	47983	47984
Thasos	3741	47001	47002	47003	47004
	3742	47851	47852	47853	47854
	3744	47011	47012	47013	47014
	3745	47021	47022	47023	47024
	3746	47031	47032	47033	47034
	3747	47041	47042	47043	47044
	3748	47051	47052	47053	47054

\* Bei Bestellung von Glasverkleidung für Whirlwannen bitte erste zwei Ziffern „47“ auf „49“ umändern, z.B. 47381 auf 49381  
 / Lors de la commande de l'habillage en verre pour les baignoires balnéo, merci d'indiquer « 49 » au lieu de « 47 » pour les deux premiers chiffres, par exemple 49381 au lieu de 47381.  
 / Bij het bestellen van glazen ommantelingen voor whirlbaden moeten de eerste twee cijfers „47“ worden gewijzigd in „49“, 47381 wordt bijvoorbeeld 49381.  
 / When ordering glass cladding for whirlpool baths, please change the first two numbers „47“ to „49“ e.g. 47381 to 49381

#

# HOESCH SPEZIAL-UNTERGESTELL / Soubassement special / Speciaal onderstel / Special base frame

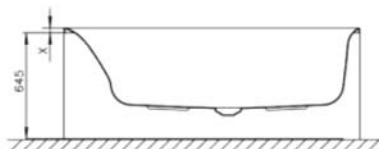

- Komplett vormmontiertes Gestell, Verstellbereich +/- 25mm
- 8fache Wannrandunterstützung
- Magnetplatten zur Anbringung auf den individuellen Verkleidungsplatten im Lieferumfang enthalten
- Das Gestell ist standardmäßig für vier Einbausituationen (Nische, Eck, Vorwand, Freistehend) vorgerüstet.
- Um eine wannenrandbündige Anbringung zu gewährleisten, darf die individuelle Verkleidung eine max. Stärke von 20 mm (Thasos-Familie 8 mm) aufweisen
- Keine Wannrandleisten zum Einbau nötig Spezial-Untergestell zur bauseitigen, individuellen Badewannenverkleidung

#### FR

- Châssis intégralement prémonté, zone de réglage +/- 25mm
- Support de rebord de baignoire 8 points
- Plaques magnétiques pour la pose des plaques d'habillage individuelles contenues dans la livraison
- Le châssis est pré-équipé de manière standard pour quatre configurations de montage (niche, angle, contre cloison, autonome).
- Pour garantir l'installation encastré sol, l'épaisseur maximal du tablier ne peut pas dépasser 8 mm (famille de produits Thasos 8 mm).
- Aucune baguette de rebord de baignoire nécessaire au montage

#### NL

- Volledig voorgemonteerd onderstel, verstelbereik ± 25mm
- Achtvoudige badrandondersteuning
- Magneetplaten om op de afzonderlijke ombouwplaten aan te brengen zijn inbegrepen bij de levering
- Het onderstel is standaard geschikt voor vier inbouw situaties (nis, hoek, voorwand, vrijstaand).
- De afzonderlijke ombouw mag max. sterkte van 20mm (Thasos serie 8 mm).
- Voor de inbouw zijn geen badrandstrips nodig

#### EN

- Fully pre-assembled frame, adjusting range +/- 25mm
- 8-fold bath edge support
- Magnetic panels for attachment to the individual cladding panels are included in the delivery scope
- As standard, the frame is set up for four installation situations (recess, corner, at wall, free standing).
- To ensure attachment that is flush with the edge of the bath, the maximum thickness for the individual cladding is 20mm (8mm for Thasos series)
- No bath edge strips are required for installation

BADE-/WHIRLWANNEN*	MODELL	ART. NR.
Baignoires/Baignoires balnéo*	Modèle	N° D'article
Baden/whirlbaden*	Mode	Artikelnummer
Bathtubs/Whirltubs*	Model	Article no.
Armada	6173	120926
	6174	120927
	6175	120928
	6177	120924
	6178	120931
	6179	120932
	6182	120933
	6183	120935
Foster	6628	120900
	6629	120901
	6646	120916
	6647	120915
	6697	120912
iSensi	3819	120915
	3820	120918
	3828	120911
	3829	120901
	3830	120900
	3831	120912
	3832	120908
	3845	120924
	3858	120907
	3861	120921
	3875	120948
	3878	120947
	3950	120942
	3954	120941
	3869	120944
3872	120943	
3958	120946	
3962	120944	
Largo	3691	120912
	3692	120906
	3696	120900
	3705	120913
	3706	120914
	3707	120901
	3708	120908
	3709	120909
	3710	120911
	Mila	3712
3713		120915
3714		120916
3715		120901
3716		120908
3717	120900	
Santee	6652	120920
Scelta	3669	120900
	3670	120911
	3671	120919
	3672	120919
Spectra	3650	120901
	3651	120900
	3652	120924
	3656	120928
	3665	120908
	3666	120935
	3667	120936
Thasos	3741	120900
	3742	120923
	3744	120901
	3745	120902
	3746	120903
	3747	120904
	3748	120905

- Bei Bestellung von Gestell für Whirlwannen bitte erste drei Ziffern „120“ auf „121“ umändern, z.B. 120900 auf 121900.
- / Lors de la commande du soubassement en verre pour les baignoires balnéo, merci d'indiquer „120“ au lieu de „121“ pour les trois premiers chiffres, par exemple 120900 au lieu de 121900.
- / Bij het bestellen van glazen ommantelingen voor whirlbaden moeten de eerste twee cijfers „120“ worden gewijzigd in „121“, 120900 wordt bijvoorbeeld 121900
- / When ordering frame for whirlpool tubs, please change the first three figures "120" to "121", e.g. 120900 to 121900.