



Sanpress-Übergangsstück mit SC-Contur

- Pressanschluss, R-Gewinde

Ausstattung

Dichtelement EPDM, Mehrkant

Modell 2211

Artikel 195 267

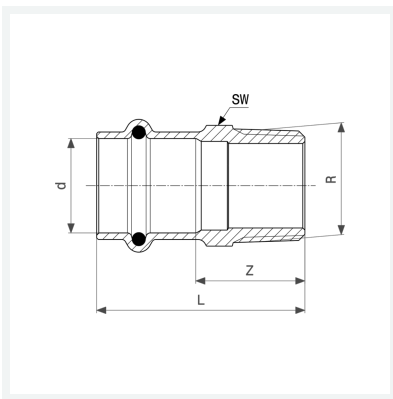

Eigenschaften

VdS-Zulassung	VdS	✓
Rohraußendurchmesser	d	54
Außengewinde kegelig	R	2
Z-Maß	Z	39 mm
Länge	L	79 mm
Schlüsselweite	SW	62 mm
Gewicht	426,5 g	
Volumen	621,6 cm ³	
Werkstoff	Rotguss oder Siliziumbronze	