



Sanpress-Bogen 45° mit SC-Contur

- Pressanschlüsse

Ausstattung

Dichtelemente EPDM

Modell 2226

Artikel 111 670

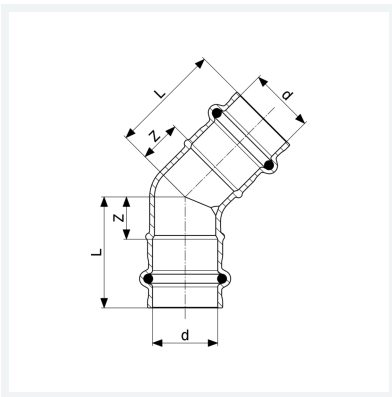

Eigenschaften

Rohraußendurchmesser	d	28
Z-Maß	Z	19 mm
Länge	L	43 mm
Gewicht	156,3 g	
Volumen	177,6 cm ³	
Werkstoff	Rotguss oder Siliziumbronze	