



Sanfix P-Übergangsstück mit SC-Contur

- Pressanschluss, Rp-Gewinde

Ausstattung

Mehrkant

Modell 2112

Artikel 304 850

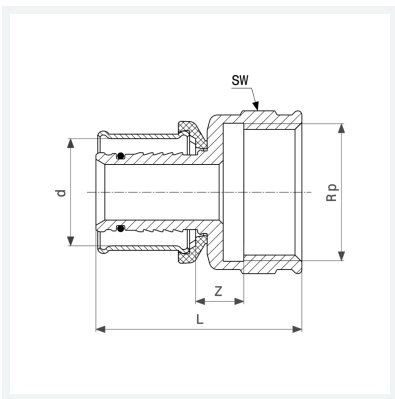

Eigenschaften

Rohraußendurchmesser	d	20
Innengewinde zylindrisch	Rp	½
Z-Maß	Z	7 mm
Länge	L	41 mm
Schlüsselweite	SW	25 mm
Gewicht	59,5 g	
Volumen	62,16 cm ³	
Werkstoff	Rotguss	