



**Sanpress Inox-Bogen 90°
mit SC-Contur**

- Pressanschlüsse

Ausstattung

Dichtelemente EPDM

Modell 2316

Artikel 435 677

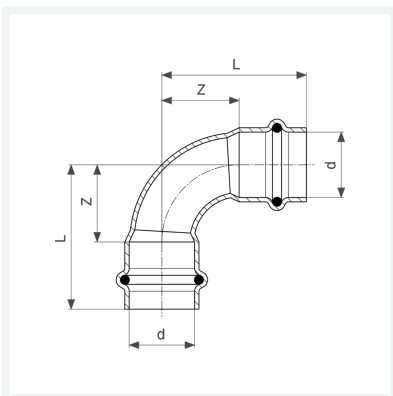

Eigenschaften

VdS-Zulassung	VdS	✓
Rohraußendurchmesser	d	35
Z-Maß	Z	33 mm
Länge	L	59 mm
Z-Maß (Vorgängerversion)	Z*	60 mm
Länge (Vorgängerversion)	L*	86 mm
Gewicht	146 g	
Volumen	497,28 cm ³	
Werkstoff	Stahl nichtrostend	