

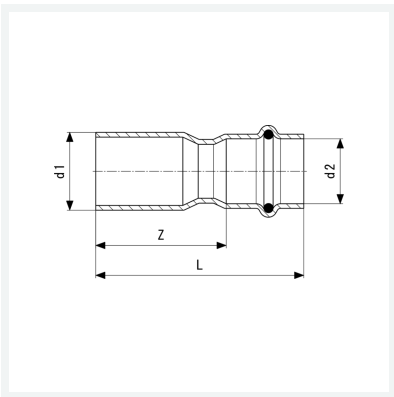

**Temponox-Reduzierstück
mit SC-Contur**
- Einsteckende, Pressanschluss
Ausstattung
Dichtelement EPDM
Modell 1715.1

Artikel 809 362



Eigenschaften

Rohraußendurchmesser 1	d1	22
Rohraußendurchmesser 2	d2	18
Z-Maß	Z	37 mm
Länge	L	59 mm
Gewicht	41 g	
Volumen	82,88 cm ³	
Werkstoff	Stahl nichtrostend	