



Easytop-Schrägsitzventil

- geeignet für Easytop-Wasserzählerbügel Modell 2230.70
- Eingang/Ausgang: Rp-Gewinde nach DIN EN 10226-1

Ausstattung

Ventilgehäuse und wasserberührte Teile Rotguss oder Siliziumbronze nach DIN EN 1982 und Metall-Bewertungsgrundlage (UBA), Ventilsitz und Ventiltellereinheit Edelstahl, Spindelübersetzung, Stellungsanzeige offen/geschlossen, Handrad ergonomisch und geschlossen

mit DVGW-Prüfzeichen

Modell 2230.53

Artikel 756 734

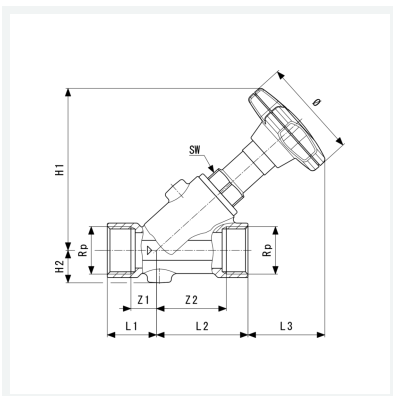

Eigenschaften

Betriebsdruck	BD	max. 1,6 MPa (PN 16)
Durchmesser Nominal	DN	25
Innengewinde zylindrisch	Rp	1
Z-Maß 1	Z1	16 mm
Z-Maß 2	Z2	46 mm
Länge 1	L1	35 mm
Länge 2	L2	65 mm
Länge 3	L3	55 mm
Höhe 1	H1	115 mm
Höhe 2	H2	23 mm



Easytop-Schrägsitzventil
Modell 2230.53
Artikel 756 734

Eigenschaften

Durchmesser	Ø	73 mm
Schlüsselweite	SW	27 mm
Gewicht	723 g	
Volumen	1200,5 cm ³	