



## Temponox-Kappe mit SC-Contur

- Pressanschluss

### Ausstattung

Dichtelement EPDM

**Modell 1756**

**Artikel 811 969**

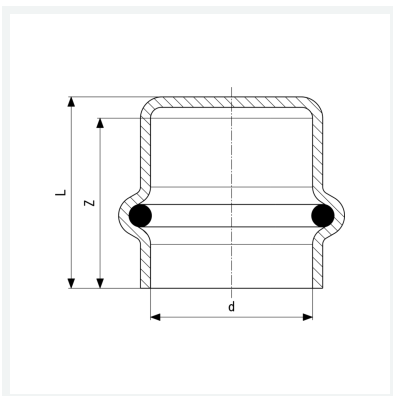

## Eigenschaften

Rohraußendurchmesser	d	18
Z-Maß	Z	23 mm
Länge	L	26 mm
Gewicht	26,2 g	
Volumen	49,728 cm <sup>3</sup>	
Werkstoff	Stahl nichtrostend	