



## Sanfix P-Übergangsstück mit SC-Contur

- für alle metallenen Viega Systeme
- Pressanschlüsse

### Ausstattung

Dichtelemente EPDM

Modell 2213P

Artikel 317 508

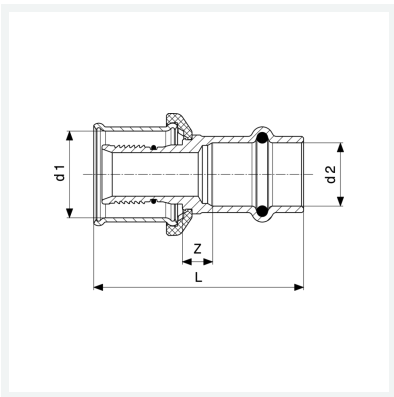

## Eigenschaften

Rohraußendurchmesser 1	d1	20
Rohraußendurchmesser 2	d2	22
Länge	L	54 mm
Z-Maß	Z	9 mm
Gewicht	67 g	
Volumen	82,88 cm <sup>3</sup>	
Werkstoff	Rotguss	