



Sanpress-Verschraubung mit SC-Contur

- Pressanschlüsse
- flachdichtend

Ausstattung

Dichtelemente EPDM, Flachdichtung EPDM, Überwurfverschraubung, Mehrkant

Hinweis

Die Überwurfmutter besteht aus Messing.

Modell 2260

Artikel 126 148

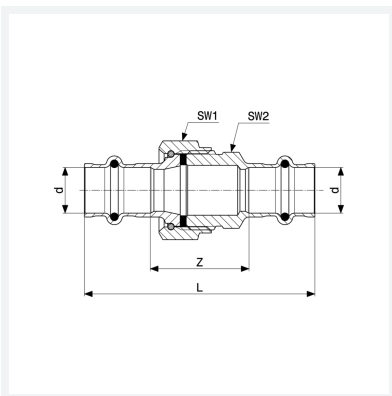

Eigenschaften

Rohraußendurchmesser	d	15
Z-Maß	Z	33 mm
Länge	L	77 mm
Schlüsselweite 1	SW1	24 mm
Schlüsselweite 2	SW2	30 mm
Gewicht	121,7 g	
Volumen	124,32 cm ³	
Werkstoff	Rotguss oder Siliziumbronze	