



Sanfix P-Einsteckstück mit SC-Contur

- für alle metallenen Viega Systeme
- Pressanschluss, Einsteckende

Modell 2113

Artikel 303 815

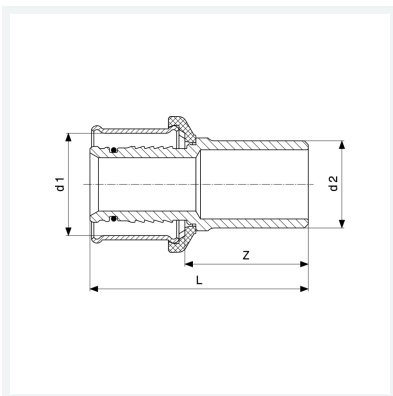

Eigenschaften

Rohraußendurchmesser 1	d1	16
Rohraußendurchmesser 2	d2	18
Z-Maß	Z	31 mm
Länge	L	51 mm
Gewicht	45,65 g	
Volumen	41,44 cm ³	
Werkstoff	Rotguss	