

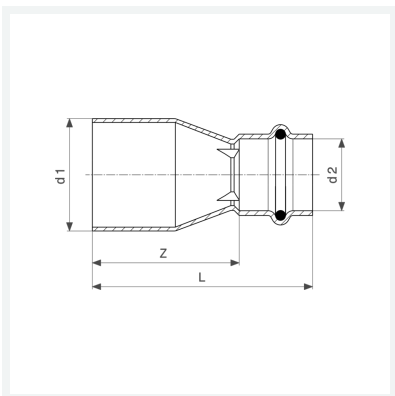

**Prestabo-Reduzierstück
mit SC-Contur**
- Einsteckende, Pressanschluss
Ausstattung
Dichtelement EPDM
Modell 1115.1

Artikel 558 550



Eigenschaften

VdS-Zulassung	VdS	✓
Rohraußendurchmesser 1	d1	35
Rohraußendurchmesser 2	d2	22
Z-Maß	Z	50 mm
Länge	L	74 mm
Gewicht	79,5 g	
Volumen	165,76 cm ³	
Werkstoff	Stahl unlegiert, verzinkt	