



Sanpress-Übergangsstück mit SC-Contur

- Pressanschluss, Rp-Gewinde

Ausstattung

Dichtelement EPDM, Mehrkant

Modell 2212

Artikel 283 483

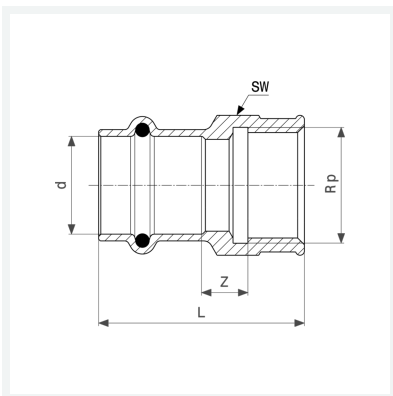

Eigenschaften

Rohraußendurchmesser	d	18
Innengewinde zylindrisch	Rp	½
Z-Maß	Z	4 mm
Länge	L	43 mm
Schlüsselweite	SW	26 mm
Z-Maß (Vorgängerversion)	Z*	10 mm
Länge (Vorgängerversion)	L*	42 mm
Gewicht	66,8 g	
Volumen	82,88 cm ³	
Werkstoff	Rotguss oder Siliziumbronze	