



Prestabo-Schiebemuffe mit SC-Contur

- Pressanschlüsse

Ausstattung

Dichtelemente EPDM

Modell 1115.5

Artikel 558 062

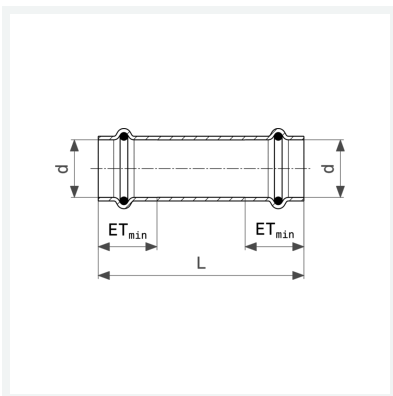

Eigenschaften

Rohraußendurchmesser	d	18
Länge	L	81 mm
Einstecktiefe minimal	ET _{min}	22 mm
Gewicht	57,1 g	
Volumen	124,32 cm ³	
Werkstoff	Stahl unlegiert, verzinkt	