



Sanpress-Reduzierstück mit SC-Contur

- Einsteckende, Pressanschluss

Ausstattung

Dichtelement EPDM

Modell 2215.1

Artikel 298 319

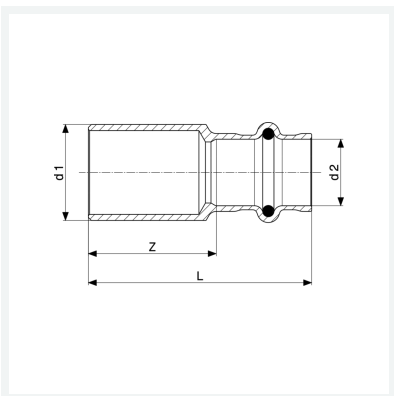

Eigenschaften

Rohraußendurchmesser 1	d1	28
Rohraußendurchmesser 2	d2	18
Z-Maß	Z	30 mm
Länge	L	52 mm
Gewicht	57,2 g	
Volumen	82,88 cm ³	
Werkstoff	Rotguss oder Siliziumbronze	