

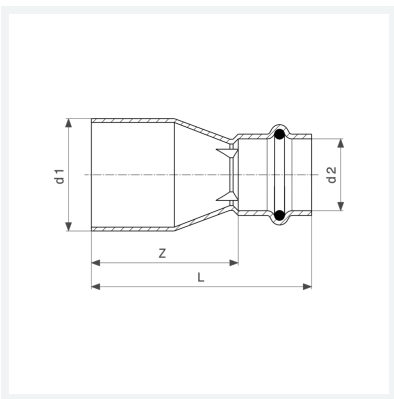

**Profipress-Reduzierstück
mit SC-Contur**
- Einsteckende, Pressanschluss
Ausstattung
Dichtelement EPDM
Modell 2415.1

Artikel 296 483



Eigenschaften

VdS-Zulassung	VdS	✓
Rohraußendurchmesser 1	d1	42
Rohraußendurchmesser 2	d2	28
Z-Maß	Z	63 mm
Länge	L	87 mm
Gewicht	126 g	
Volumen	248,64 cm ³	
Werkstoff	Kupfer	