



**Prestabo-Bogen 90°
mit SC-Contur**

- Pressanschlüsse

Ausstattung

Dichtelemente EPDM

Modell 1116

Artikel 558 178

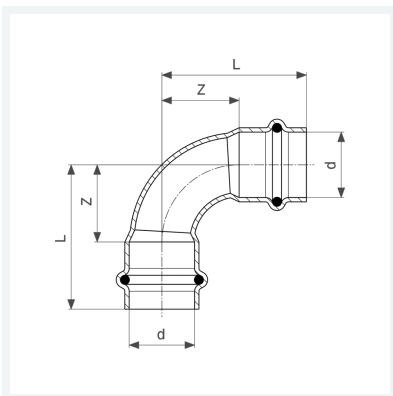

Eigenschaften

VdS-Zulassung	VdS	✓
Rohraußendurchmesser	d	42
Z-Maß	Z	50 mm
Länge	L	87 mm
Z-Maß (Vorgängerversion)	Z*	71 mm
Länge (Vorgängerversion)	L*	107 mm
Gewicht	318 g	
Volumen	828,8 cm ³	
Werkstoff	Stahl unlegiert, verzinkt	