

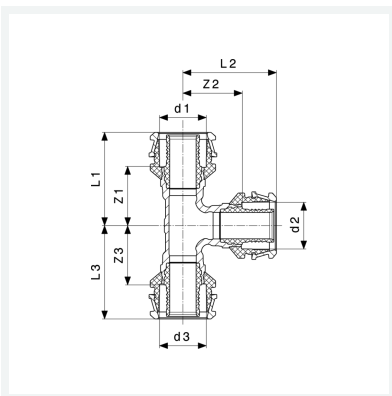

**Raxofix-T-Stück
mit SC-Contur**
- Pressanschlüsse
Modell 5318

Artikel 647 421



Eigenschaften

Rohraußendurchmesser 1	d1	32
Rohraußendurchmesser 2	d2	16
Rohraußendurchmesser 3	d3	32
Z-Maß 1	Z1	27 mm
Z-Maß 2	Z2	32 mm
Z-Maß 3	Z3	27 mm
Länge 1	L1	47 mm
Länge 2	L2	47 mm
Länge 3	L3	47 mm
Gewicht	238 g	



**Raxofix-T-Stück
mit SC-Contur
Modell 5318
Artikel 647 421**

Eigenschaften

Volumen	497,28 cm ³
Werkstoff	Siliziumbronze