



## Sanpress Inox-Kappe mit SC-Contur

- Pressanschluss

### Ausstattung

Dichtelement EPDM

**Modell 2356**

**Artikel 452 919**

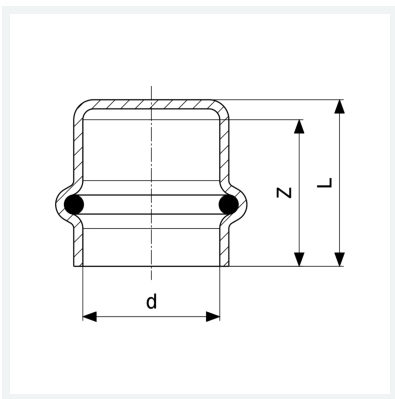

## Eigenschaften

VdS-Zulassung	VdS	✓
Rohraußendurchmesser	d	54
Z-Maß	Z	40 mm
Länge	L	44 mm
Gewicht	156 g	
Volumen	414,4 cm <sup>3</sup>	
Werkstoff	Stahl nichtrostend	