



Sanpress Inox-Anschlussverschraubung mit SC-Contur

- Pressanschluss, G-Gewinde
- flachdichtend

Ausstattung

Dichtelement EPDM, Flachdichtung EPDM, Überwurfverschraubung, Mehrkant

Hinweis

Werkstoffangaben beziehen sich auf wasserberührte Bauteile. Die Überwurfmutter besteht aus Messing vernickelt.

Modell 2363

Artikel 437 923

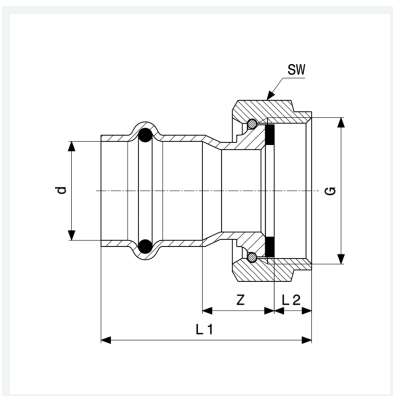

Eigenschaften

VdS-Zulassung	VdS	✓
Rohraußendurchmesser	d	42
Gewinde zylindrisch	G	2
Z-Maß	Z	24 mm
Länge 1	L1	75 mm
Länge 2	L2	14 mm
Schlüsselweite	SW	66 mm
Gewicht	335 g	
Volumen	621,6 cm ³	
Werkstoff	Stahl nichtrostend	