

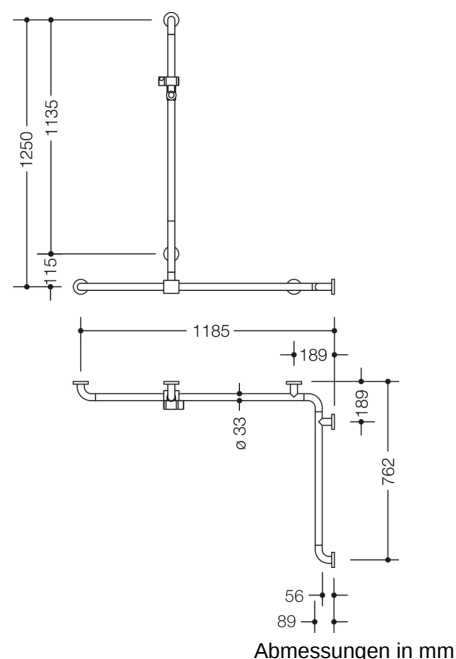

Abbildung ähnlich



Eigenschaften















Dusch-, Wannenhandlauf mit verschiebbarer Brausehalterstange der Serie 801, Eckmontage

- senkrecht und waagrecht angeordnete, im rechten Winkel verbundene Stangen mit Stahl-Befestigungsrosetten und Brausehalter
- mit seitlich (zur Montage) verschiebbarer senkrechter Brausehalterstange
- dient im Dusch- und Wannenbereich zum Festhalten und Abstützen
- senkrechte Länge 1250 mm, waagrechte Längen (Eckmontage) 1185 mm und 762 mm
- 89 mm tief, lichter Abstand zur Wand 56 mm, Stangendurchmesser 33 mm, Rosettendurchmesser 70 mm
- geeignet für Handbrausen verschiedener Hersteller
- Brausehalter kann stufenlos geneigt und nach Ziehen oder Drücken eines großflächigen Hebels in der Höhe verstellt werden
- konische Aufnahme am Brausehalter erleichtert das Einhängen der Handbrause
- mit durchgehendem, korrosionsgeschütztem Stahlkern
- Montage an der Wand mit wandspezifischem Befestigungsmaterial und Rosetten von HEWI
- links- und rechtsseitig montierbar
- aus hochglänzendem Polyamid in allen HEWI Farben
- Bei Verwendung mit Einhängesitzen bitte beachten: Prüfung der Kompatibilität erforderlich.
- Eine detaillierte Auflistung der Kombinationsmöglichkeiten von Haltegriffen, Winkelgriffen und Duschhandläufen mit passenden Einhängesitzen finden Sie in unserem Online-Katalog im Download-Bereich des jeweiligen Produktes.

Auszeichnungen



Farben/Oberflächen

	18 (Senfgelb)		55 (Aquablau)		92 (Anthrazitgrau)		99 (Reinweiß)
	33 (Rubinrot)		74 (Apfelgrün)		95 (Felsgrau)		84 (Umbra)
	36 (Koralle)		86 (Sand)		97 (Lichtgrau)		
	50 (Stahlblau)		90 (Tiefschwarz)		98 (Signalweiß)		