



Raxofix-Übergangsstück mit SC-Contur

- für alle metallenen Viega Systeme
- Pressanschlüsse

Ausstattung

Dichtelement EPDM

Modell 5313P

Artikel 646 745

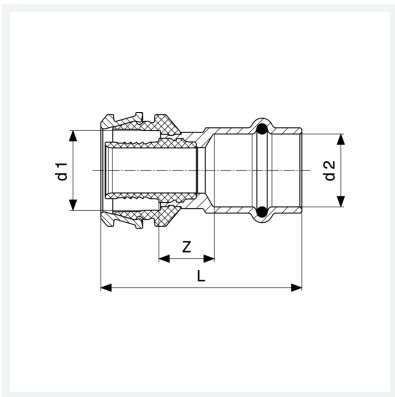

Eigenschaften

Rohraußendurchmesser 1	d1	20
Rohraußendurchmesser 2	d2	22
Z-Maß	Z	15 mm
Länge	L	53 mm
Gewicht	67,5 g	
Volumen	99,45 cm ³	
Werkstoff	Siliziumbronze	