



**Profipress G-Bogen 90°
mit SC-Contur**

- Pressanschlüsse

Ausstattung

Dichtelemente HNBR

Modell 2616

Artikel 345 464

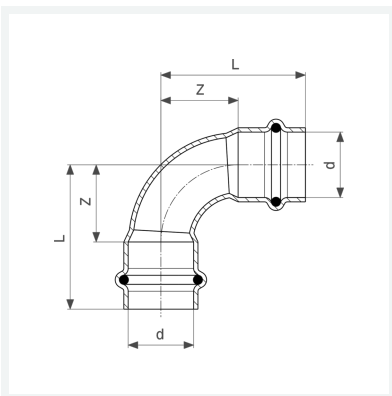

Eigenschaften

Rohraußendurchmesser	d	15
Z-Maß	Z	16 mm
Länge	L	38 mm
Z-Maß (Vorgängerversion)	Z*	18 mm
Länge (Vorgängerversion)	L*	40 mm
Gewicht	46,1 g	
Volumen	82,88 cm ³	
Werkstoff	Kupfer	