



Sanpress Inox-Reduzierstück mit SC-Contur

- Einsteckende, Pressanschluss

Ausstattung

Dichtelement EPDM

Modell 2315.1

Artikel 436 292

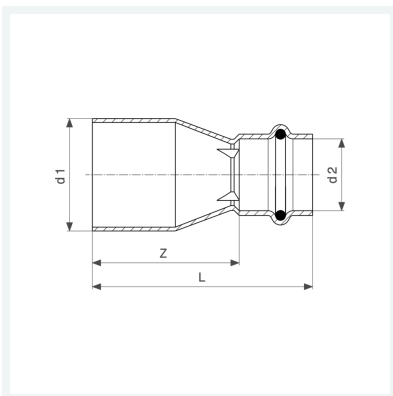

Eigenschaften

VdS-Zulassung	VdS	✓
Rohraußendurchmesser 1	d1	35
Rohraußendurchmesser 2	d2	22
Z-Maß	Z	51 mm
Länge	L	74 mm
Gewicht	76,8 g	
Volumen	155,4 cm ³	
Werkstoff	Stahl nichtrostend	