



Sanpress Inox-Reduzierstück mit SC-Contur

- Einsteckende, Pressanschluss

Ausstattung

Dichtelement EPDM

Modell 2315.1

Artikel 436 261

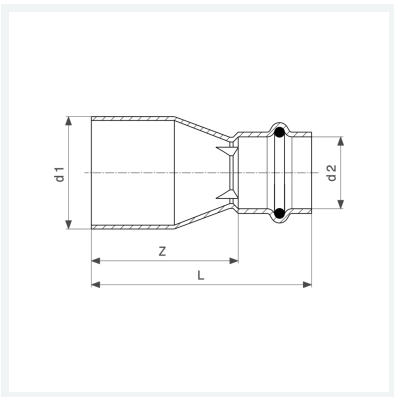

Eigenschaften

Rohraußendurchmesser 1	d1	28
Rohraußendurchmesser 2	d2	18
Z-Maß	Z	47 mm
Länge	L	69 mm
Gewicht	52,5 g	
Volumen	124,32 cm ³	
Werkstoff	Stahl nichtrostend	