



**Sanpress Inox-Bogen 45°
mit SC-Contur**

- Pressanschlüsse

Ausstattung

Dichtelemente EPDM

Modell 2326

Artikel 435 790

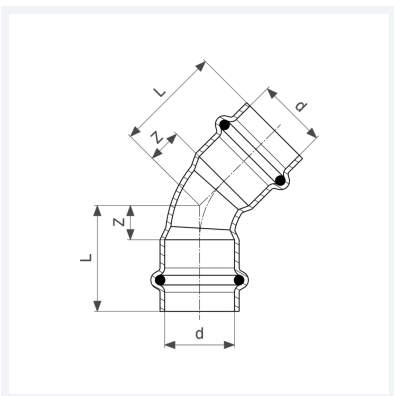

Eigenschaften

VdS-Zulassung	VdS	✓
Rohraußendurchmesser	d	22
Z-Maß	Z	11 mm
Länge	L	34 mm
Z-Maß (Vorgängerversion)	Z*	22 mm
Länge (Vorgängerversion)	L*	45 mm
Gewicht	65,4 g	
Volumen	124,32 cm ³	
Werkstoff	Stahl nichtrostend	