



**Sanfix P-Übergangsstück
mit SC-Contur**

- Pressanschluss, R-Gewinde

Ausstattung

Mehrkant

Modell 2111

Artikel 304 805

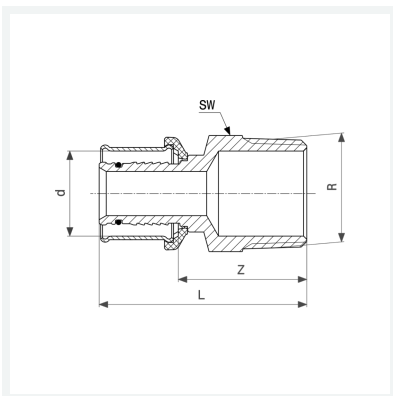

Eigenschaften

Rohraußendurchmesser	d	20
Außengewinde kegelig	R	½
Z-Maß	Z	29 mm
Länge	L	49 mm
Schlüsselweite	SW	22 mm
Gewicht	66,1 g	
Volumen	62,16 cm ³	
Werkstoff	Rotguss	