



## Temponox-Bogen 90° mit SC-Contur

- Pressanschlüsse

### Ausstattung

Dichtelemente EPDM

**Modell 1716**

**Artikel 809 638**

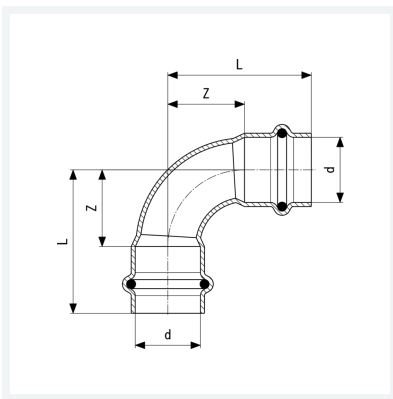

## Eigenschaften

Rohraußendurchmesser	d	15
Länge	L	38 mm
Z-Maß	Z	16 mm
Gewicht	41,8 g	
Volumen	82,88 cm <sup>3</sup>	
Werkstoff	Stahl nichtrostend	