



Sanpress-Übergangsstück mit SC-Contur

- Pressanschluss, Rp-Gewinde

Ausstattung

Dichtelement EPDM, Mehrkant

Modell 2212

Artikel 291 075

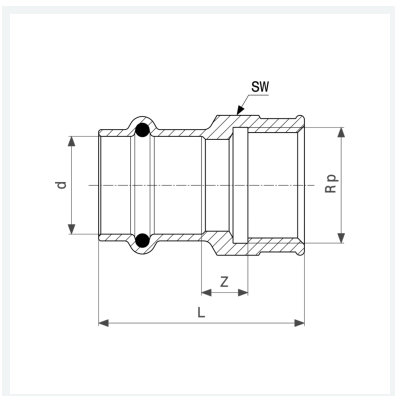

Eigenschaften

Rohraußendurchmesser	d	12
Innengewinde zylindrisch	Rp	$\frac{3}{8}$
Z-Maß	Z	7 mm
Länge	L	32 mm
Schlüsselweite	SW	21 mm
Gewicht	28,7 g	
Volumen	35,52 cm ³	
Werkstoff	Rotguss oder Siliziumbronze	