



Sanpress Inox-Einsteckstück

- Einsteckende, R-Gewinde

Ausstattung

Mehrkant

Modell 2311.1

Artikel 436 735

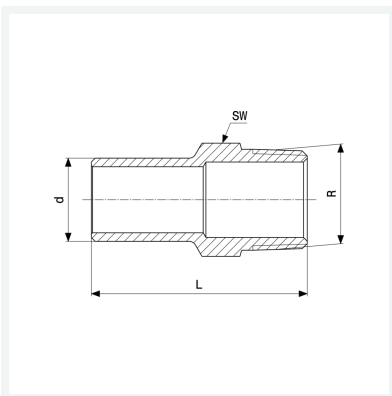

Eigenschaften

Rohraußendurchmesser	d	22
Außengewinde kegelig	R	½
Länge	L	59 mm
Schlüsselweite	SW	24 mm
Gewicht	49,06 g	
Volumen	82,88 cm ³	
Werkstoff	Stahl nichtrostend	