

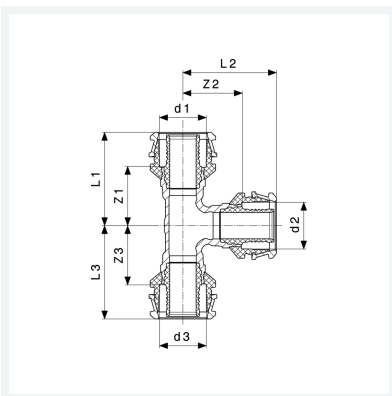

**Raxofix-T-Stück  
mit SC-Contur**  
- Pressanschlüsse  
**Modell 5318**

**Artikel 647 544**



## Eigenschaften

Rohraußendurchmesser 1	d1	50
Rohraußendurchmesser 2	d2	25
Rohraußendurchmesser 3	d3	50
Z-Maß 1	Z1	40 mm
Z-Maß 2	Z2	45 mm
Z-Maß 3	Z3	40 mm
Länge 1	L1	67 mm
Länge 2	L2	65 mm
Länge 3	L3	67 mm
Gewicht	617 g	



**Raxofix-T-Stück  
mit SC-Contur  
Modell 5318  
Artikel 647 544**

## Eigenschaften

---

Volumen	1243,2 cm <sup>3</sup>
Werkstoff	Siliziumbronze