

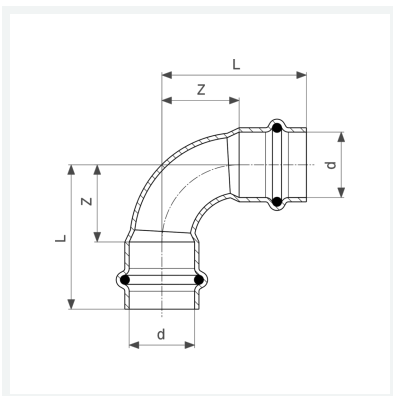

**Prestabo-Bogen 90°
mit SC-Contur**
- Pressanschlüsse
Ausstattung
Dichtelemente EPDM
Modell 1116

Artikel 558 154



Eigenschaften

VdS-Zulassung	VdS	✓
Rohraußendurchmesser	d	28
Z-Maß	Z	34 mm
Länge	L	58 mm
Z-Maß (Vorgängerversion)	Z*	48 mm
Länge (Vorgängerversion)	L*	72 mm
Gewicht	114 g	
Volumen	248,64 cm ³	
Werkstoff	Stahl unlegiert, verzinkt	