



Sanpress-Verschraubung mit SC-Contur

- Pressanschlüsse
- flachdichtend

Ausstattung

Dichtelemente EPDM, Flachdichtung EPDM, Überwurfverschraubung, Mehrkant

Hinweis

Die Überwurfmutter besteht aus Messing.

Modell 2260

Artikel 287 436

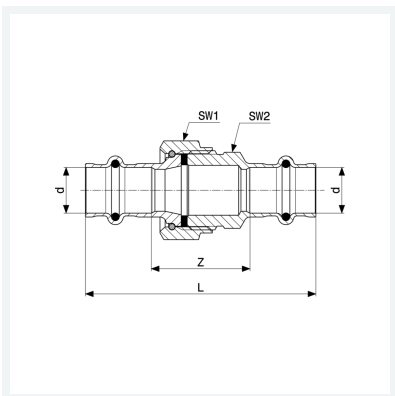

Eigenschaften

Rohraußendurchmesser	d	18
Z-Maß	Z	36 mm
Länge	L	80 mm
Schlüsselweite 1	SW1	24 mm
Schlüsselweite 2	SW2	30 mm
Gewicht	134 g	
Volumen	155,4 cm ³	
Werkstoff	Rotguss oder Siliziumbronze	