

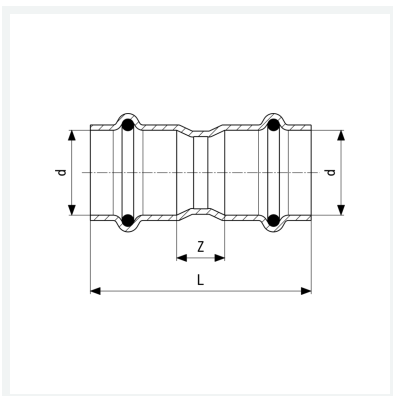

**Temponox-Muffe
mit SC-Contur**
- Pressanschlüsse
Ausstattung
Dichtelemente EPDM
Modell 1715

Artikel 808 990



Eigenschaften

Rohraußendurchmesser	d	22
Z-Maß	Z	13 mm
Länge	L	59 mm
Gewicht	57,5 g	
Volumen	124,32 cm ³	
Werkstoff	Stahl nichtrostend	